

---

hofs  
REGALSYSTEME

---



Immer eine Idee auf Lager.

Regale für Lager, Werkstatt,  
Archiv und Verwaltung.

Katalog B50 | Gültig ab 12/2019

# Immer eine Idee auf Lager.

Regale für Lager, Werkstatt, Archiv und Verwaltung.

Bereits über 150 Jahre besteht das Familienunternehmen hofe Regalsysteme. Was im Jahre 1863 als Schmiede von Julius vom Hofe in Heedfeld ins Leben gerufen wurde, ist zu einem mittelständischen Familienbetrieb mit mehr als 100 Arbeitsplätzen gewachsen.

Seit mehr als 60 Jahren sind wir auf die Serienfertigung von Regalen spezialisiert. Die langjährige Erfahrung, im Zusammenspiel von neuester Technologie und qualifizierten Mitarbeitern, macht uns zu Experten auf diesem Gebiet. Dennoch kennen wir keinen Stillstand. Die Herausforderung immer neue Ideen und Lösungen im Bereich der Lagerlogistik zu entwickeln nehmen wir gerne an.

Als Familienunternehmen in der fünften Generation setzen wir auf die heimische Industrie und den Erhalt von Arbeitsplätzen in unserem Land. Wir können mit Stolz sagen, dass viele unserer Mitarbeiter seit vielen Jahren bei uns sind. Langjährige Erfahrung, gepaart mit hoher Motivation, sind der Antrieb unsere Produkte und unseren Service immer weiter zu entwickeln.

Damit Sie mit unseren Produkten zufrieden sind, stehen Qualität und Sicherheit an oberster Stelle. Das ist unser Versprechen. Deshalb haben wir uns der Gütegemeinschaft Lager- und Betriebseinrichtungen e.V. angeschlossen. So gewährleisten wir Ihnen die Qualität und die Sicherheit, die Sie für Ihren Betrieb beanspruchen.



Ihr Team von

**hofe**  
REGALSYSTEME







# Fachbodenregale

## Fachbodenregale für Lager und Werkstatt

### Stecksystem ORION PLUS

Fachbodenregale, Stecksystem .....	ab Seite 52
Eck-Fachbodenregale, Stecksystem .....	ab Seite 74
Zubehör Fachbodenregale, Stecksystem .....	ab Seite 76
Schubladen / Türen / Rollläden, Stecksystem.....	ab Seite 84
Bauteile für Fachbodenregale, Stecksystem.....	ab Seite 88

### Schraubsystem WR

Fachbodenregale, Schraubsystem .....	ab Seite 94
Zubehör Fachbodenregale, Schraubsystem.....	ab Seite 98

### Stecksystem RR

Fachboden-Rohrregale, Stecksystem.....	ab Seite 108
Zubehör Fachboden-Rohrregale, Stecksystem .....	ab Seite 112

## Fachbodenregale mit ESD-Beschichtung



ESD-Fachbodenregale, Stecksystem .....	ab Seite 116
ESD-Behälter, Stecksystem .....	ab Seite 117

## Hygiene-Fachbodenregale



Seite 112



Seite 114

Antibakterielle Regale - AntiBac®, Stecksystem.....	ab Seite 120
Lebensmittelregale - Hygienic, Stecksystem.....	ab Seite 122
Edelstahlregale, Stecksystem.....	ab Seite 124
Edelstahlregale, Schraubsystem .....	ab Seite 126







**Individuelle  
Ordnung:**  
Regale mit  
Kleiderstange,  
Flügeltüren und  
Schubladen

**5** Jahre  
Garantie

**10** Jahre  
Nachkauf  
Garantie



**Aus der Praxis:** Einrichtung eines Lagers für unterschiedliche Kartonagen mit Fachbodenregalen aus dem Stecksystem ORION PLUS.

Gitter-Rückwände in den Regalen verhindern ein Durchschieben der Ware. Kleinteile werden übersichtlich in Schubladen gelagert. Für die Hängeware wurden die Regale mit einer Kleiderstange ergänzt. Flügeltüren in den Regalen schützen vor unerlaubtem Zugriff.

*Regale ORION PLUS mit Diagonalstreben und farbigen Profilen Seite 62 | Rückwände aus Gitterdraht und Vollblech Seite 80 | Schubladen Seite 84 | Kleiderstange Seite 82 | Flügeltüren Seite 86*



**Farbliche Akzente:**  
Profile und Vollblech-Seitenwände in RAL 5010 enzianblau



Seite 84



Seite 82



Seite 86







**Aus der Praxis:** Fachbodenregale aus dem Stecksystem ORION PLUS wurden mit steckbaren Trennblechen ausgestattet.

Die Böden verfügen über eine entsprechende Lochung, in die die Trennbleche zur Unterteilung der Ware einfach eingesteckt werden. Die Teiler können jederzeit umgesteckt werden.

Das Lager bleibt flexibel und kann auf geändertes Lagergut schnell und einfach angepasst werden.

*Regale ORION PLUS mit Diagonalstreben, verzinkt Seite 54*

*Böden mit Trennblechlochung Seite 90*

*Trennbleche - oben und unten gesteckt Seite 81*

5 Jahre  
Garantie

10 Jahre  
Nachkauf  
Garantie



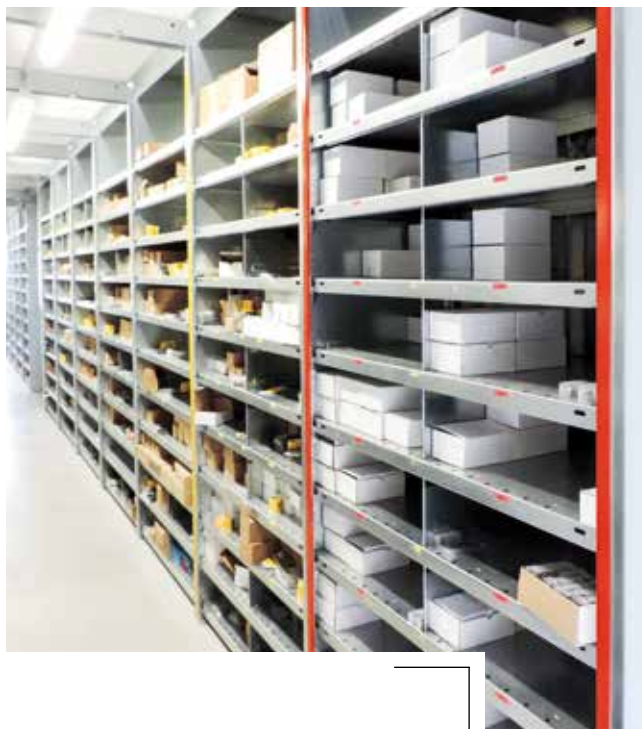

## Im Kommissionierlager:

Kurze Wege und eine optimale Unterteilung bieten schnelle Zugriffe.

Flexibel: Steckbare Trennbleche geben dem Lager Struktur. Seite 81



Trennblechloch über 700 bzw. 900 mm

Böden mit Trennblechloch Seite 90





**Stahl im Einklang  
mit der Natur:**

Storekonzept mit  
Stahlregalen in  
Verbindung mit dem  
Werkstoff Holz.







Seite 54

**Aus der Praxis:**

Das nachhaltige Storekonzept lautet Verpackungsmüll reduzieren und regionale sowie Bio-Produkte zum Verkauf anbieten. Deshalb gibt es in diesem Geschäft nur unverpackte Ware. Die Waren lagern in den langlebigen Fachbodenregalen des Stecksystems ORION PLUS und passen damit hervorragend zu dem nachhaltigen Gedanken des Shops.

**10 Jahre**  
Nachkauf  
Garantie

**5 Jahre**  
Garantie





## PROFI-LAGERREGALE mit Streben Einseitige Nutzung

- Die Höhe der Bodenkante beträgt **25 mm**.
- Dieser Regaltyp erhält seine Stabilität durch **Diagonalstreben**. Dadurch kann das Regal **einseitig** bedient werden.  
(Grundregal = 2 Streben (Kreuz), Anbauregal = 1 Strebe)
- **Alle Böden** liegen auf Fachbodenträgern.
- Fachlasten **bis 125 kg**

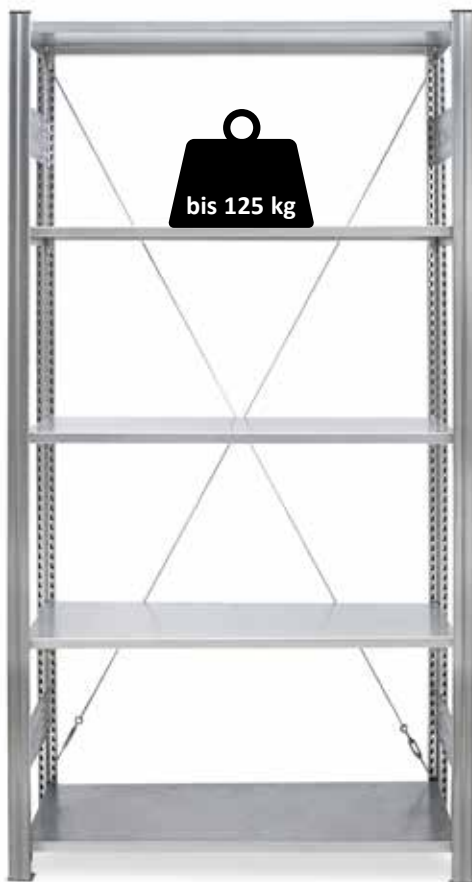

← **Bodenbreiten**  
750 mm / 1000 mm / 1300 mm →



## FACHBODENREGALE mit Streben Einseitige Nutzung

- Die Höhe der Bodenkante beträgt **40 mm**.
- Dieser Regaltyp erhält seine Stabilität durch **Diagonalstreben**. Dadurch kann das Regal **einseitig** bedient werden.  
(Grundregal = 2 Streben (Kreuz), Anbauregal = 1 Strebe)
- **Alle Böden** liegen auf Fachbodenträgern.
- Fachböden mit **drei Belastungstypen**:  
L - bis 190 kg | M - bis 240 kg | S - bis 330 kg



← **Bodenbreiten**  
750 mm / 1000 mm / 1300 mm →



## FACHBODENREGALE mit Traversen

### Beidseitige Nutzung

- Die Höhe der Bodenkante beträgt **40 mm**.
- **Aussteifungstraversen** geben diesen Regalen **Standstabilität**. Dadurch kann das Regal **beidseitig** bedient werden.  
(Je nach Regalhöhe und Belastung wird eine **unterschiedliche Anzahl von Aussteifungstraversen-Paaren** eingesetzt.)
- Die **Böden** liegen auf Aussteifungstraversen **oder** auf Fachbodenträgern.
- Fachböden mit **drei Belastungstypen**:  
L - bis 190 kg | M - bis 240 kg | S - bis 330 kg



← Bodenbreiten  
750 mm / 1000 mm / 1300 mm →

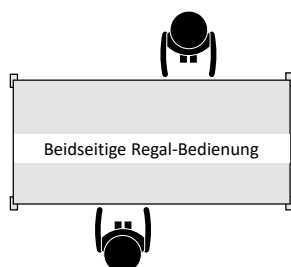

Profi-Lagerregale

Seite 52



Einseitige Nutzung

Seite 54



Beidseitige Nutzung

Seite 64









Breite		750 mm				1000 mm				1300 mm			
Höhe	Tiefe	Fachlast	Grundregal Best.-Nr.	Anbauregal Best.-Nr.	Fachlast	Grundregal Best.-Nr.	Anbauregal Best.-Nr.	Fachlast	Grundregal Best.-Nr.	Anbauregal Best.-Nr.			

bis 125 kg Fachlast

Profile und Böden verzinkt

2000 mm mit 5 Böden Feldlast: 1600 kg	300	125 kg	HZG 20307 PL	HZA 20307 PL	125 kg	HZG 20310 PL	HZA 20310 PL	90 kg	HZG 20313 PL	HZA 20313 PL
	400	125 kg	HZG 20407 PL	HZA 20407 PL	125 kg	HZG 20410 PL	HZA 20410 PL	95 kg	HZG 20413 PL	HZA 20413 PL
	500	125 kg	HZG 20507 PL	HZA 20507 PL	125 kg	HZG 20510 PL	HZA 20510 PL	100 kg	HZG 20513 PL	HZA 20513 PL
	600	125 kg	HZG 20607 PL	HZA 20607 PL	125 kg	HZG 20610 PL	HZA 20610 PL	110 kg	HZG 20613 PL	HZA 20613 PL
2500 mm mit 6 Böden Feldlast: 1000 kg	300	125 kg	HZG 25307 PL	HZA 25307 PL	125 kg	HZG 25310 PL	HZA 25310 PL	90 kg	HZG 25313 PL	HZA 25313 PL
	400	125 kg	HZG 25407 PL	HZA 25407 PL	125 kg	HZG 25410 PL	HZA 25410 PL	95 kg	HZG 25413 PL	HZA 25413 PL
	500	125 kg	HZG 25507 PL	HZA 25507 PL	125 kg	HZG 25510 PL	HZA 25510 PL	100 kg	HZG 25513 PL	HZA 25513 PL
	600	125 kg	HZG 25607 PL	HZA 25607 PL	125 kg	HZG 25610 PL	HZA 25610 PL	110 kg	HZG 25613 PL	HZA 25613 PL
3000 mm mit 7 Böden Feldlast: 1700 kg	300	125 kg	HZG 30307 PL	HZA 30307 PL	125 kg	HZG 30310 PL	HZA 30310 PL	90 kg	HZG 30313 PL	HZA 30313 PL
	400	125 kg	HZG 30407 PL	HZA 30407 PL	125 kg	HZG 30410 PL	HZA 30410 PL	95 kg	HZG 30413 PL	HZA 30413 PL
	500	125 kg	HZG 30507 PL	HZA 30507 PL	125 kg	HZG 30510 PL	HZA 30510 PL	100 kg	HZG 30513 PL	HZA 30513 PL
	600	125 kg	HZG 30607 PL	HZA 30607 PL	125 kg	HZG 30610 PL	HZA 30610 PL	110 kg	HZG 30613 PL	HZA 30613 PL

**Zusatzböden, verzinkt**

Alle Böden inkl. 4 Fachboden- trägern	300	125 kg	Z 07325 L / 040	125 kg	Z 10325 L / 040	90 kg	Z 13325 L / 040
	400	125 kg	Z 07425 L / 040	125 kg	Z 10425 L / 040	95 kg	Z 13425 L / 040
	500	125 kg	Z 07525 L / 040	125 kg	Z 10525 L / 040	100 kg	Z 13525 L / 040
	600	125 kg	Z 07625 L / 040	125 kg	Z 10625 L / 040	110 kg	Z 13625 L / 040

**Mehr Platz im Regal**

Diese Regale sind ideal für die Aufbewahrung von leichteren Kartonagen oder Behältern mit geringer Höhe.

Die **Höhe der Bodenkantung** beträgt bei diesem Regal **nur 25 mm**. Das bedeutet, dass mehr Lagerebenen eingesetzt werden können, als im Vergleich zu einem Regal dessen Böden eine 40 mm hohe Bodenkantung aufweisen.







### → Vorteile

- Oberfläche: **Verzinkt**
- **3 Bodenbreiten**
- **Bis 330 kg** Belastung pro Boden bei gleichmäßiger Belastung
- **Flexibel:** Böden im Abstand von 25 mm höhenverstellbar (schraublos)
- **Schnelle Steckmontage**
- **Beliebig erweiterbar** - auch nachträglich

### → Info

- Einseitige Nutzung
- Ausführung mit Diagonalstreben
- Bodenkante 40 mm hoch

#### Sicherheit:

Regale mit einem Höhen-/ Tiefenverhältnis **größer als 5:1** müssen gegen Kippen gesichert werden (DGUV Regel 108-007).

#### Beispiele:

2500 mm (H) : 435 mm (T) = 5,75

Das Regal ist zu sichern.

2000 mm (H) : 635 mm (T) = 3,15

Das Regal benötigt keine Sicherung.

Geeignete Verankerungen siehe Seite 83.

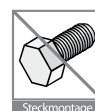

#### Außenmaße:

Breiten: Grundregal 810 / 1060 / 1360 mm  
Anbauregal 760 / 1010 / 1310 mm

Tiefen: Bodentiefe + 35 mm



Breite		750 mm			1000 mm			1300 mm		
Höhe	Tiefe	Fachlast	Grundregal Best.-Nr.	Anbauregal Best.-Nr.	Fachlast	Grundregal Best.-Nr.	Anbauregal Best.-Nr.	Fachlast	Grundregal Best.-Nr.	Anbauregal Best.-Nr.

**L** bis 190 kg Fachlast Profile und Böden verzinkt

2000 mm mit 5 Böden Feldlast: 1600 kg	300 mm	150 kg	HZG 20307 XL	HZA 20307 XL	150 kg	HZG 20310 XL	HZA 20310 XL	175 kg	HZG 20313 XL	HZA 20313 XL
	400 mm	145 kg	HZG 20407 XL	HZA 20407 XL	145 kg	HZG 20410 XL	HZA 20410 XL	180 kg	HZG 20413 XL	HZA 20413 XL
	500 mm	140 kg	HZG 20507 XL	HZA 20507 XL	140 kg	HZG 20510 XL	HZA 20510 XL	185 kg	HZG 20513 XL	HZA 20513 XL
	600 mm	140 kg	HZG 20607 XL	HZA 20607 XL	140 kg	HZG 20610 XL	HZA 20610 XL	190 kg	HZG 20613 XL	HZA 20613 XL
	800 mm	130 kg	HZG 20807 XL	HZA 20807 XL	130 kg	HZG 20810 XL	HZA 20810 XL	190 kg	HZG 20813 XL	HZA 20813 XL
2500 mm mit 6 Böden Feldlast: 1000 kg	300 mm	150 kg	HZG 25307 XL	HZA 25307 XL	150 kg	HZG 25310 XL	HZA 25310 XL	175 kg	HZG 25313 XL	HZA 25313 XL
	400 mm	145 kg	HZG 25407 XL	HZA 25407 XL	145 kg	HZG 25410 XL	HZA 25410 XL	180 kg	HZG 25413 XL	HZA 25413 XL
	500 mm	140 kg	HZG 25507 XL	HZA 25507 XL	140 kg	HZG 25510 XL	HZA 25510 XL	185 kg	HZG 25513 XL	HZA 25513 XL
	600 mm	140 kg	HZG 25607 XL	HZA 25607 XL	140 kg	HZG 25610 XL	HZA 25610 XL	190 kg	HZG 25613 XL	HZA 25613 XL
	800 mm	130 kg	HZG 25807 XL	HZA 25807 XL	130 kg	HZG 25810 XL	HZA 25810 XL	190 kg	HZG 25813 XL	HZA 25813 XL
3000 mm mit 7 Böden Feldlast: 1700 kg	300 mm	150 kg	HZG 30307 XL	HZA 30307 XL	150 kg	HZG 30310 XL	HZA 30310 XL	175 kg	HZG 30313 XL	HZA 30313 XL
	400 mm	145 kg	HZG 30407 XL	HZA 30407 XL	145 kg	HZG 30410 XL	HZA 30410 XL	180 kg	HZG 30413 XL	HZA 30413 XL
	500 mm	140 kg	HZG 30507 XL	HZA 30507 XL	140 kg	HZG 30510 XL	HZA 30510 XL	185 kg	HZG 30513 XL	HZA 30513 XL
	600 mm	140 kg	HZG 30607 XL	HZA 30607 XL	140 kg	HZG 30610 XL	HZA 30610 XL	190 kg	HZG 30613 XL	HZA 30613 XL
	800 mm	130 kg	HZG 30807 XL	HZA 30807 XL	130 kg	HZG 30810 XL	HZA 30810 XL	190 kg	HZG 30813 XL	HZA 30813 XL
Zusatzboden <input type="checkbox"/> inkl. 4 Fachbodenträgern	300 mm	150 kg	Z 07530 L / 040		150 kg	Z 10030 L / 040		175 kg	Z 13030 L / 040	
	400 mm	145 kg	Z 07540 L / 040		145 kg	Z 10040 L / 040		180 kg	Z 13040 L / 040	
	500 mm	140 kg	Z 07550 L / 040		140 kg	Z 10050 L / 040		185 kg	Z 13050 L / 040	
	600 mm	140 kg	Z 07560 L / 040		140 kg	Z 10060 L / 040		190 kg	Z 13060 L / 040	
	800 mm	130 kg	Z 07580 L / 040		130 kg	Z 10080 L / 040		190 kg	Z 13080 L / 040	

**M** bis 240 kg Fachlast Profile und Böden verzinkt

2000 mm mit 5 Böden Feldlast: 1600 kg	300 mm	220 kg	HZG 20307 XM	HZA 20307 XM	220 kg	HZG 20310 XM	HZA 20310 XM	200 kg	HZG 20313 XM	HZA 20313 XM
	400 mm	225 kg	HZG 20407 XM	HZA 20407 XM	225 kg	HZG 20410 XM	HZA 20410 XM	215 kg	HZG 20413 XM	HZA 20413 XM
	500 mm	230 kg	HZG 20507 XM	HZA 20507 XM	230 kg	HZG 20510 XM	HZA 20510 XM	230 kg	HZG 20513 XM	HZA 20513 XM
	600 mm	240 kg	HZG 20607 XM	HZA 20607 XM	240 kg	HZG 20610 XM	HZA 20610 XM	240 kg	HZG 20613 XM	HZA 20613 XM
	800 mm	230 kg	HZG 20807 XM	HZA 20807 XM	230 kg	HZG 20810 XM	HZA 20810 XM	240 kg	HZG 20813 XM	HZA 20813 XM
2500 mm mit 6 Böden Feldlast: 2500 kg	300 mm	220 kg	HZG 25307 XM	HZA 25307 XM	220 kg	HZG 25310 XM	HZA 25310 XM	200 kg	HZG 25313 XM	HZA 25313 XM
	400 mm	225 kg	HZG 25407 XM	HZA 25407 XM	225 kg	HZG 25410 XM	HZA 25410 XM	215 kg	HZG 25413 XM	HZA 25413 XM
	500 mm	230 kg	HZG 25507 XM	HZA 25507 XM	230 kg	HZG 25510 XM	HZA 25510 XM	230 kg	HZG 25513 XM	HZA 25513 XM
	600 mm	240 kg	HZG 25607 XM	HZA 25607 XM	240 kg	HZG 25610 XM	HZA 25610 XM	240 kg	HZG 25613 XM	HZA 25613 XM
	800 mm	230 kg	HZG 25807 XM	HZA 25807 XM	230 kg	HZG 25810 XM	HZA 25810 XM	240 kg	HZG 25813 XM	HZA 25813 XM
3000 mm mit 7 Böden Feldlast: 1700 kg	300 mm	220 kg	HZG 30307 XM	HZA 30307 XM	220 kg	HZG 30310 XM	HZA 30310 XM	200 kg	HZG 30313 XM	HZA 30313 XM
	400 mm	225 kg	HZG 30407 XM	HZA 30407 XM	225 kg	HZG 30410 XM	HZA 30410 XM	215 kg	HZG 30413 XM	HZA 30413 XM
	500 mm	230 kg	HZG 30507 XM	HZA 30507 XM	230 kg	HZG 30510 XM	HZA 30510 XM	230 kg	HZG 30513 XM	HZA 30513 XM
	600 mm	240 kg	HZG 30607 XM	HZA 30607 XM	240 kg	HZG 30610 XM	HZA 30610 XM	240 kg	HZG 30613 XM	HZA 30613 XM
	800 mm	230 kg	HZG 30807 XM	HZA 30807 XM	230 kg	HZG 30810 XM	HZA 30810 XM	240 kg	HZG 30813 XM	HZA 30813 XM
Zusatzboden <input type="checkbox"/> inkl. 4 Fachbodenträgern	300 mm	220 kg	Z 07530 M / 040		220 kg	Z 10030 M / 040		200 kg	Z 13030 M / 040	
	400 mm	225 kg	Z 07540 M / 040		225 kg	Z 10040 M / 040		215 kg	Z 13040 M / 040	
	500 mm	230 kg	Z 07550 M / 040		230 kg	Z 10050 M / 040		230 kg	Z 13050 M / 040	
	600 mm	240 kg	Z 07560 M / 040		240 kg	Z 10060 M / 040		240 kg	Z 13060 M / 040	
	800 mm	230 kg	Z 07580 M / 040		230 kg	Z 10080 M / 040		240 kg	Z 13080 M / 040	



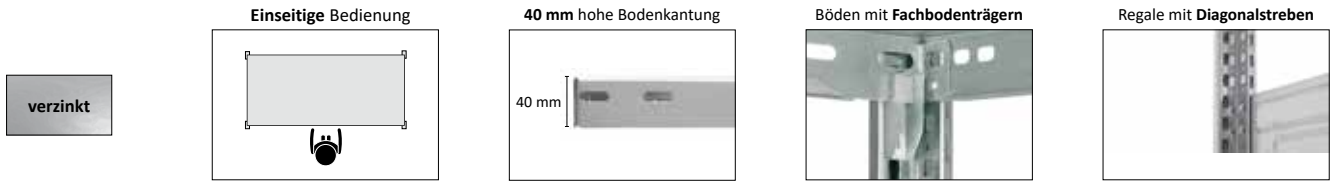

Breite		750 mm			1000 mm			1300 mm		
Höhe	Tiefe	Fachlast	Grundregal Best.-Nr.	Anbauregal Best.-Nr.	Fachlast	Grundregal Best.-Nr.	Anbauregal Best.-Nr.	Fachlast	Grundregal Best.-Nr.	Anbauregal Best.-Nr.

bis 330 kg Fachlast		Profile und Böden verzinkt								
2000 mm mit 5 Böden Feldlast: 3000 kg	300 mm	300 kg	HZG 20307 XS	HZA 20307 XS	300 kg	HZG 20310 XS	HZA 20310 XS	300 kg	HZG 20313 XS	HZA 20313 XS
	400 mm	300 kg	HZG 20407 XS	HZA 20407 XS	315 kg	HZG 20410 XS	HZA 20410 XS	315 kg	HZG 20413 XS	HZA 20413 XS
	500 mm	300 kg	HZG 20507 XS	HZA 20507 XS	330 kg	HZG 20510 XS	HZA 20510 XS	330 kg	HZG 20513 XS	HZA 20513 XS
	600 mm	300 kg	HZG 20607 XS	HZA 20607 XS	330 kg	HZG 20610 XS	HZA 20610 XS	330 kg	HZG 20613 XS	HZA 20613 XS
	800 mm	300 kg	HZG 20807 XS	HZA 20807 XS	330 kg	HZG 20810 XS	HZA 20810 XS	330 kg	HZG 20813 XS	HZA 20813 XS
2500 mm mit 6 Böden Feldlast: 2500 kg	300 mm	300 kg	HZG 25307 XS	HZA 25307 XS	300 kg	HZG 25310 XS	HZA 25310 XS	300 kg	HZG 25313 XS	HZA 25313 XS
	400 mm	300 kg	HZG 25407 XS	HZA 25407 XS	315 kg	HZG 25410 XS	HZA 25410 XS	315 kg	HZG 25413 XS	HZA 25413 XS
	500 mm	300 kg	HZG 25507 XS	HZA 25507 XS	330 kg	HZG 25510 XS	HZA 25510 XS	330 kg	HZG 25513 XS	HZA 25513 XS
	600 mm	300 kg	HZG 25607 XS	HZA 25607 XS	330 kg	HZG 25610 XS	HZA 25610 XS	330 kg	HZG 25613 XS	HZA 25613 XS
	800 mm	300 kg	HZG 25807 XS	HZA 25807 XS	330 kg	HZG 25810 XS	HZA 25810 XS	330 kg	HZG 25813 XS	HZA 25813 XS
3000 mm mit 7 Böden Feldlast: 2100 kg	300 mm	300 kg	HZG 30307 XS	HZA 30307 XS	300 kg	HZG 30310 XS	HZA 30310 XS	300 kg	HZG 30313 XS	HZA 30313 XS
	400 mm	300 kg	HZG 30407 XS	HZA 30407 XS	315 kg	HZG 30410 XS	HZA 30410 XS	315 kg	HZG 30413 XS	HZA 30413 XS
	500 mm	300 kg	HZG 30507 XS	HZA 30507 XS	330 kg	HZG 30510 XS	HZA 30510 XS	330 kg	HZG 30513 XS	HZA 30513 XS
	600 mm	300 kg	HZG 30607 XS	HZA 30607 XS	330 kg	HZG 30610 XS	HZA 30610 XS	330 kg	HZG 30613 XS	HZA 30613 XS
	800 mm	300 kg	HZG 30807 XS	HZA 30807 XS	330 kg	HZG 30810 XS	HZA 30810 XS	330 kg	HZG 30813 XS	HZA 30813 XS
Zusatzboden inkl. 4 Fachbodenträgern	300 mm	300 kg	Z 07530 S / 040		300 kg	Z 10030 S / 040		300 kg	Z 13030 S / 040	
	400 mm	300 kg	Z 07540 S / 040		315 kg	Z 10040 S / 040		315 kg	Z 13040 S / 040	
	500 mm	300 kg	Z 07550 S / 040		330 kg	Z 10050 S / 040		330 kg	Z 13050 S / 040	
	600 mm	300 kg	Z 07560 S / 040		330 kg	Z 10060 S / 040		330 kg	Z 13060 S / 040	
	800 mm	300 kg	Z 07580 S / 040		330 kg	Z 10080 S / 040		330 kg	Z 13080 S / 040	

## Unsere Regalböden für Fachbodenregale

← **Bodenbreiten** →  
750 mm / 1000 mm / 1300 mm

**Fachlasten**  
 bis 190 kg / bis 240 kg / bis 330 kg



Bodenkante  
40 mm hoch

40 mm

Längskanten in **Kastenform**:  
 Bodenbreiten 750 und 1000 mm - Bodentyp **S**  
 Bodenbreite 1300 mm - Bodentyp **L, M** und **S**  
 Querkanten in **C-Form**

Längs- und Querkanten in **C-Form**:  
 Bodenbreiten 750 und 1000 mm  
 Bodentyp **L** und **M**



Archivregale

Fachbodenregale





### → Vorteile

- Oberfläche: **RAL 7035 lichtgrau** (verzinkt + zusätzliche Kunststoffbeschichtung)
- **3 Bodenbreiten**
- **Bis 330 kg** Belastung pro Boden bei gleichmäßiger Belastung
- **Flexibel:** Böden im Abstand von 25 mm höhenverstellbar (schraublos)
- **Schnelle Steckmontage**
- **Beliebig erweiterbar** - auch nachträglich

### → Info

- Einseitige Nutzung
- Ausführung mit Diagonalstreben
- Bodenkante 40 mm hoch

#### Sicherheit:

Regale mit einem Höhen-/ Tiefenverhältnis **größer als 5:1** müssen gegen Kippen gesichert werden (DGUV Regel 108-007).

#### Beispiele:

2500 mm (H) : 435 mm (T) = 5,75  
Das Regal ist zu sichern.

2000 mm (H) : 635 mm (T) = 3,15  
Das Regal benötigt keine Sicherung.

Geeignete Verankerungen siehe Seite 83.

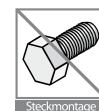

#### Außenmaße:

Breiten: Grundregal 810 / 1060 / 1360 mm  
Anbauregal 760 / 1010 / 1310 mm  
Tiefen: Bodentiefe + 35 mm

RAL 7035  
lichtgrau

Einseitige Bedienung

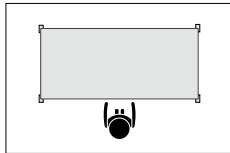

40 mm hohe Bodenkantung

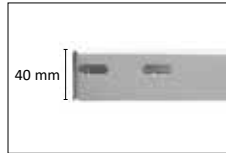

Böden mit Fachbodenträgern



Regale mit Diagonalstreben



Breite		750 mm			1000 mm			1300 mm		
Höhe	Tiefe	Fachlast	Grundregal Best.-Nr.	Anbauregal Best.-Nr.	Fachlast	Grundregal Best.-Nr.	Anbauregal Best.-Nr.	Fachlast	Grundregal Best.-Nr.	Anbauregal Best.-Nr.



bis 190 kg Fachlast

Profile und Böden RAL 7035 lichtgrau

2000 mm mit 5 Böden Feldlast: 1600 kg	300 mm	150 kg	HKG 20307 XL	HKA 20307 XL	150 kg	HKG 20310 XL	HKA 20310 XL	175 kg	HKG 20313 XL	HKA 20313 XL
	400 mm	145 kg	HKG 20407 XL	HKA 20407 XL	145 kg	HKG 20410 XL	HKA 20410 XL	180 kg	HKG 20413 XL	HKA 20413 XL
	500 mm	140 kg	HKG 20507 XL	HKA 20507 XL	140 kg	HKG 20510 XL	HKA 20510 XL	185 kg	HKG 20513 XL	HKA 20513 XL
	600 mm	140 kg	HKG 20607 XL	HKA 20607 XL	140 kg	HKG 20610 XL	HKA 20610 XL	190 kg	HKG 20613 XL	HKA 20613 XL
	800 mm	130 kg	HKG 20807 XL	HKA 20807 XL	130 kg	HKG 20810 XL	HKA 20810 XL	190 kg	HKG 20813 XL	HKA 20813 XL
2500 mm mit 6 Böden Feldlast: 1000 kg	300 mm	150 kg	HKG 25307 XL	HKA 25307 XL	150 kg	HKG 25310 XL	HKA 25310 XL	175 kg	HKG 25313 XL	HKA 25313 XL
	400 mm	145 kg	HKG 25407 XL	HKA 25407 XL	145 kg	HKG 25410 XL	HKA 25410 XL	180 kg	HKG 25413 XL	HKA 25413 XL
	500 mm	140 kg	HKG 25507 XL	HKA 25507 XL	140 kg	HKG 25510 XL	HKA 25510 XL	185 kg	HKG 25513 XL	HKA 25513 XL
	600 mm	140 kg	HKG 25607 XL	HKA 25607 XL	140 kg	HKG 25610 XL	HKA 25610 XL	190 kg	HKG 25613 XL	HKA 25613 XL
	800 mm	130 kg	HKG 25807 XL	HKA 25807 XL	130 kg	HKG 25810 XL	HKA 25810 XL	190 kg	HKG 25813 XL	HKA 25813 XL
3000 mm mit 7 Böden Feldlast: 1700 kg	300 mm	150 kg	HKG 30307 XL	HKA 30307 XL	150 kg	HKG 30310 XL	HKA 30310 XL	175 kg	HKG 30313 XL	HKA 30313 XL
	400 mm	145 kg	HKG 30407 XL	HKA 30407 XL	145 kg	HKG 30410 XL	HKA 30410 XL	180 kg	HKG 30413 XL	HKA 30413 XL
	500 mm	140 kg	HKG 30507 XL	HKA 30507 XL	140 kg	HKG 30510 XL	HKA 30510 XL	185 kg	HKG 30513 XL	HKA 30513 XL
	600 mm	140 kg	HKG 30607 XL	HKA 30607 XL	140 kg	HKG 30610 XL	HKA 30610 XL	190 kg	HKG 30613 XL	HKA 30613 XL
	800 mm	130 kg	HKG 30807 XL	HKA 30807 XL	130 kg	HKG 30810 XL	HKA 30810 XL	190 kg	HKG 30813 XL	HKA 30813 XL
Zusatzboden inkl. 4 Fachbodenträgern	300 mm	150 kg	K 07530 L / 040		150 kg	K 10030 L / 040		175 kg	K 13030 L / 040	
	400 mm	145 kg	K 07540 L / 040		145 kg	K 10040 L / 040		180 kg	K 13040 L / 040	
	500 mm	140 kg	K 07550 L / 040		140 kg	K 10050 L / 040		185 kg	K 13050 L / 040	
	600 mm	140 kg	K 07560 L / 040		140 kg	K 10060 L / 040		190 kg	K 13060 L / 040	
	800 mm	130 kg	K 07580 L / 040		130 kg	K 10080 L / 040		190 kg	K 13080 L / 040	



bis 240 kg Fachlast

Profile und Böden RAL 7035 lichtgrau

2000 mm mit 5 Böden Feldlast: 1600 kg	300 mm	220 kg	HKG 20307 XM	HKA 20307 XM	220 kg	HKG 20310 XM	HKA 20310 XM	200 kg	HKG 20313 XM	HKA 20313 XM
	400 mm	225 kg	HKG 20407 XM	HKA 20407 XM	225 kg	HKG 20410 XM	HKA 20410 XM	215 kg	HKG 20413 XM	HKA 20413 XM
	500 mm	230 kg	HKG 20507 XM	HKA 20507 XM	230 kg	HKG 20510 XM	HKA 20510 XM	230 kg	HKG 20513 XM	HKA 20513 XM
	600 mm	240 kg	HKG 20607 XM	HKA 20607 XM	240 kg	HKG 20610 XM	HKA 20610 XM	240 kg	HKG 20613 XM	HKA 20613 XM
	800 mm	230 kg	HKG 20807 XM	HKA 20807 XM	230 kg	HKG 20810 XM	HKA 20810 XM	240 kg	HKG 20813 XM	HKA 20813 XM
2500 mm mit 6 Böden Feldlast: 2500 kg	300 mm	220 kg	HKG 25307 XM	HKA 25307 XM	220 kg	HKG 25310 XM	HKA 25310 XM	200 kg	HKG 25313 XM	HKA 25313 XM
	400 mm	225 kg	HKG 25407 XM	HKA 25407 XM	225 kg	HKG 25410 XM	HKA 25410 XM	215 kg	HKG 25413 XM	HKA 25413 XM
	600 mm	240 kg	HKG 25607 XM	HKA 25607 XM	240 kg	HKG 25610 XM	HKA 25610 XM	240 kg	HKG 25613 XM	HKA 25613 XM
	800 mm	230 kg	HKG 25807 XM	HKA 25807 XM	230 kg	HKG 25810 XM	HKA 25810 XM	240 kg	HKG 25813 XM	HKA 25813 XM
3000 mm mit 7 Böden Feldlast: 1700 kg	300 mm	220 kg	HKG 30307 XM	HKA 30307 XM	220 kg	HKG 30310 XM	HKA 30310 XM	200 kg	HKG 30313 XM	HKA 30313 XM
	400 mm	225 kg	HKG 30407 XM	HKA 30407 XM	225 kg	HKG 30410 XM	HKA 30410 XM	215 kg	HKG 30413 XM	HKA 30413 XM
	500 mm	230 kg	HKG 30507 XM	HKA 30507 XM	230 kg	HKG 30510 XM	HKA 30510 XM	230 kg	HKG 30513 XM	HKA 30513 XM
	600 mm	240 kg	HKG 30607 XM	HKA 30607 XM	240 kg	HKG 30610 XM	HKA 30610 XM	240 kg	HKG 30613 XM	HKA 30613 XM
	800 mm	230 kg	HKG 30807 XM	HKA 30807 XM	230 kg	HKG 30810 XM	HKA 30810 XM	240 kg	HKG 30813 XM	HKA 30813 XM
Zusatzboden inkl. 4 Fachbodenträgern	300 mm	220 kg	K 07530 M / 040		220 kg	K 10030 M / 040		200 kg	K 13030 M / 040	
	400 mm	225 kg	K 07540 M / 040		225 kg	K 10040 M / 040		215 kg	K 13040 M / 040	
	500 mm	230 kg	K 07550 M / 040		230 kg	K 10050 M / 040		230 kg	K 13050 M / 040	
	600 mm	240 kg	K 07560 M / 040		240 kg	K 10060 M / 040		240 kg	K 13060 M / 040	
	800 mm	230 kg	K 07580 M / 040		230 kg	K 10080 M / 040		240 kg	K 13080 M / 040	



Fachlasten bis 330 kg siehe Seite 60.



RAL 7035  
lichtgrau

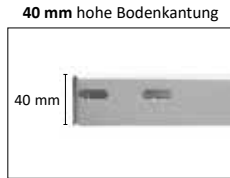
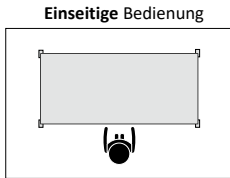

Breite		750 mm			1000 mm			1300 mm		
Höhe	Tiefe	Fachlast	Grundregal Best.-Nr.	Anbauregal Best.-Nr.	Fachlast	Grundregal Best.-Nr.	Anbauregal Best.-Nr.	Fachlast	Grundregal Best.-Nr.	Anbauregal Best.-Nr.

bis 330 kg Fachlast		Profile und Böden RAL 7035 lichtgrau								
2000 mm mit 5 Böden Feldlast: 3000 kg	300 mm	300 kg	HKG 20307 XS	HKA 20307 XS	300 kg	HKG 20310 XS	HKA 20310 XS	300 kg	HKG 20313 XS	HKA 20313 XS
	400 mm	300 kg	HKG 20407 XS	HKA 20407 XS	315 kg	HKG 20410 XS	HKA 20410 XS	315 kg	HKG 20413 XS	HKA 20413 XS
	500 mm	300 kg	HKG 20507 XS	HKA 20507 XS	330 kg	HKG 20510 XS	HKA 20510 XS	330 kg	HKG 20513 XS	HKA 20513 XS
	600 mm	300 kg	HKG 20607 XS	HKA 20607 XS	330 kg	HKG 20610 XS	HKA 20610 XS	330 kg	HKG 20613 XS	HKA 20613 XS
	800 mm	300 kg	HKG 20807 XS	HKA 20807 XS	330 kg	HKG 20810 XS	HKA 20810 XS	330 kg	HKG 20813 XS	HKA 20813 XS
2500 mm mit 6 Böden Feldlast: 2500 kg	300 mm	300 kg	HKG 25307 XS	HKA 25307 XS	300 kg	HKG 25310 XS	HKA 25310 XS	300 kg	HKG 25313 XS	HKA 25313 XS
	400 mm	300 kg	HKG 25407 XS	HKA 25407 XS	315 kg	HKG 25410 XS	HKA 25410 XS	315 kg	HKG 25413 XS	HKA 25413 XS
	500 mm	300 kg	HKG 25507 XS	HKA 25507 XS	330 kg	HKG 25510 XS	HKA 25510 XS	330 kg	HKG 25513 XS	HKA 25513 XS
	600 mm	300 kg	HKG 25607 XS	HKA 25607 XS	330 kg	HKG 25610 XS	HKA 25610 XS	330 kg	HKG 25613 XS	HKA 25613 XS
3000 mm mit 7 Böden Feldlast: 2100 kg	300 mm	300 kg	HKG 30307 XS	HKA 30307 XS	300 kg	HKG 30310 XS	HKA 30310 XS	300 kg	HKG 30313 XS	HKA 30313 XS
	400 mm	300 kg	HKG 30407 XS	HKA 30407 XS	315 kg	HKG 30410 XS	HKA 30410 XS	315 kg	HKG 30413 XS	HKA 30413 XS
	500 mm	300 kg	HKG 30507 XS	HKA 30507 XS	330 kg	HKG 30510 XS	HKA 30510 XS	330 kg	HKG 30513 XS	HKA 30513 XS
	600 mm	300 kg	HKG 30607 XS	HKA 30607 XS	330 kg	HKG 30610 XS	HKA 30610 XS	330 kg	HKG 30613 XS	HKA 30613 XS
Zusatzböden inkl. 4 Fachbodenträgern	300 mm	300 kg	K 07530 S / 040		300 kg	K 10030 S / 040		300 kg	K 13030 S / 040	
	400 mm	300 kg	K 07540 S / 040		315 kg	K 10040 S / 040		315 kg	K 13040 S / 040	
	500 mm	300 kg	K 07550 S / 040		330 kg	K 10050 S / 040		330 kg	K 13050 S / 040	
	600 mm	300 kg	K 07560 S / 040		330 kg	K 10060 S / 040		330 kg	K 13060 S / 040	
	800 mm	300 kg	K 07580 S / 040		330 kg	K 10080 S / 040		330 kg	K 13080 S / 040	

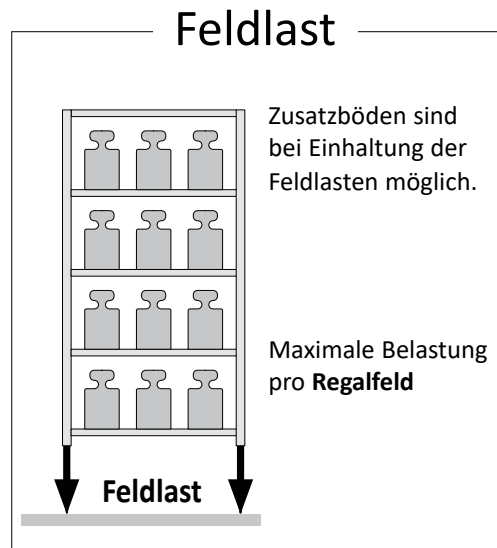
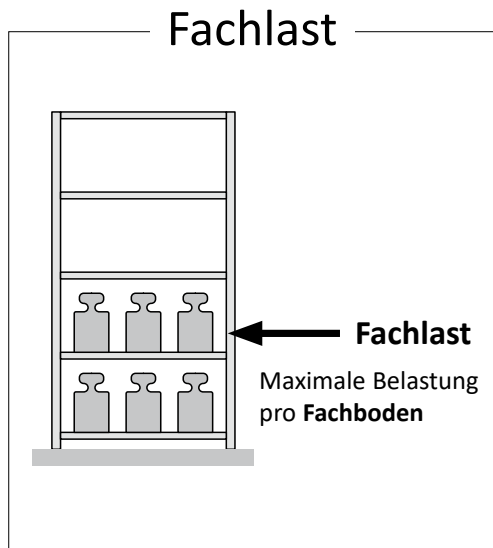

## Gelochte Böden mit individuellem Lochmuster

Wir fertigen Böden, so wie Sie sie benötigen. Sie werden individuell nach Ihren Vorgaben gestanzt.

Durch die Vielzahl der Möglichkeiten des Lochdurchmessers, -abstandes und der Lochanordnung, sind diese Böden für verschiedenste Anwendungen bestens geeignet.

Zum Beispiel können Sie wegen der guten Luftdurchlässigkeit in Serverräumen oder zur Lagerung von Textilien eingesetzt werden.

Für den Lebensmittelbereich bieten wir diese Lochböden auch aus Edelstahl an.

### Auch geeignet für Sprinkleranlagen

Diese Böden finden ihre Anwendung in einem Lager mit Sprinkleranlagen. Wir bieten die Böden mit ca. 37 % und auch mit über 50 % Wasserdurchlässigkeit an. Eine hohe Tragkraft der Böden ist gegeben.

Auch mit **Schlitzlochung** und Böden aus **Edelstahl** erhältlich.

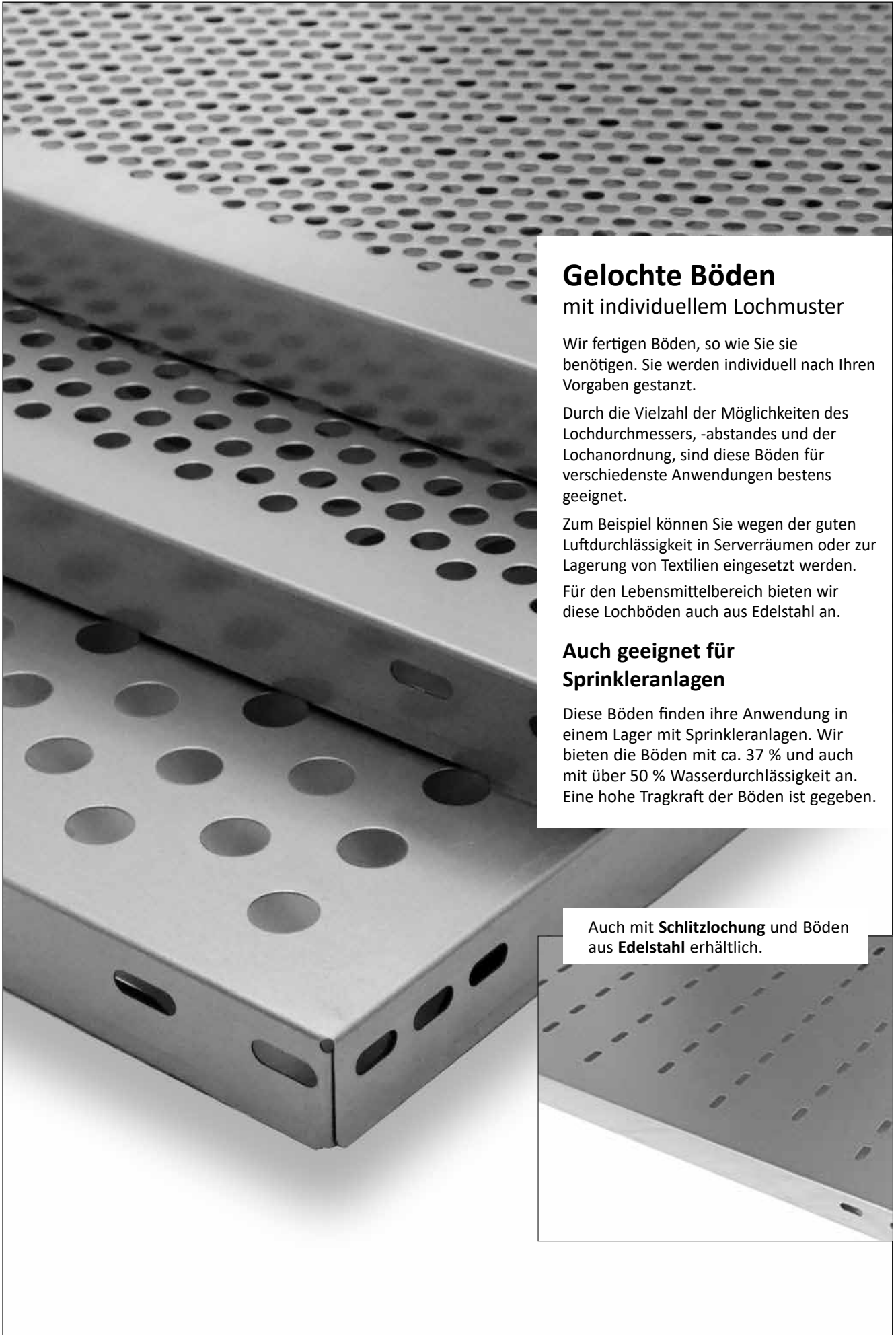





### → Vorteile

- Oberfläche: **Farbige Profile und verzinkte Fachböden**  
(Profile verzinkt + zusätzliche, farbige Kunststoffbeschichtung in blau oder anthrazit)
- **3 Bodenbreiten**
- **Bis 190 kg Belastung pro Boden**  
bei gleichmäßiger Belastung
- **Flexibel:** Böden im Abstand von 25 mm höhenverstellbar (schraublos)
- **Schnelle Steckmontage**
- **Beliebig erweiterbar** - auch nachträglich

### → Info

- Einseitige Nutzung
- Ausführung mit Diagonalstreben
- Bodenkante 40 mm hoch

#### Sicherheit:

Regale mit einem Höhen-/ Tiefenverhältnis **größer als 5:1** müssen gegen Kippen gesichert werden (DGV Regel 108-007).

#### Beispiele:

2500 mm (H) : 435 mm (T) = 5,75

Das Regal ist zu sichern.

2000 mm (H) : 635 mm (T) = 3,15

Das Regal benötigt keine Sicherung.

Geeignete Verankerungen siehe Seite 83.

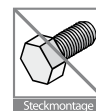

#### Außenmaße:

Breiten: Grundregal 810 / 1060 / 1360 mm

Anbauregal 760 / 1010 / 1310 mm

Tiefen: Bodentiefe + 35 mm

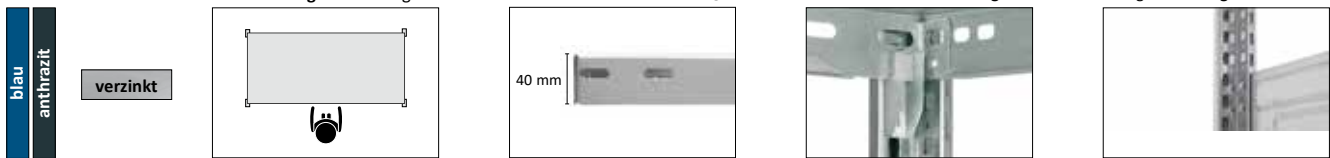

Breite		750 mm				1000 mm				1300 mm			
Höhe	Tiefe	Fachlast	Grundregal Best.-Nr.	Anbauregal Best.-Nr.	Fachlast	Grundregal Best.-Nr.	Anbauregal Best.-Nr.	Fachlast	Grundregal Best.-Nr.	Anbauregal Best.-Nr.	Fachlast	Grundregal Best.-Nr.	Anbauregal Best.-Nr.

**bis 190 kg Fachlast** Profile RAL 5010 enzianblau, Böden verzinkt

2000 mm mit 5 Böden Feldlast: 1600 kg	300 mm	150 kg	HEG 203007 XL	HEA 203007 XL	150 kg	HEG 203010 XL	HEA 203010 XL	175 kg	HEG 203013 XL	HEA 203013 XL
	400 mm	145 kg	HEG 204007 XL	HEA 204007 XL	145 kg	HEG 204010 XL	HEA 204010 XL	180 kg	HEG 204013 XL	HEA 204013 XL
	500 mm	140 kg	HEG 205007 XL	HEA 205007 XL	140 kg	HEG 205010 XL	HEA 205010 XL	185 kg	HEG 205013 XL	HEA 205013 XL
	600 mm	140 kg	HEG 206007 XL	HEA 206007 XL	140 kg	HEG 206010 XL	HEA 206010 XL	190 kg	HEG 206013 XL	HEA 206013 XL
	800 mm	130 kg	HEG 208007 XL	HEA 208007 XL	130 kg	HEG 208010 XL	HEA 208010 XL	190 kg	HEG 208013 XL	HEA 208013 XL
2500 mm mit 6 Böden Feldlast: 1000 kg	300 mm	150 kg	HEG 253007 XL	HEA 253007 XL	150 kg	HEG 253010 XL	HEA 253010 XL	175 kg	HEG 253013 XL	HEA 253013 XL
	400 mm	145 kg	HEG 254007 XL	HEA 254007 XL	145 kg	HEG 254010 XL	HEA 254010 XL	180 kg	HEG 254013 XL	HEA 254013 XL
	500 mm	140 kg	HEG 255007 XL	HEA 255007 XL	140 kg	HEG 255010 XL	HEA 255010 XL	185 kg	HEG 255013 XL	HEA 255013 XL
	600 mm	140 kg	HEG 256007 XL	HEA 256007 XL	140 kg	HEG 256010 XL	HEA 256010 XL	190 kg	HEG 256013 XL	HEA 256013 XL
	800 mm	130 kg	HEG 258007 XL	HEA 258007 XL	130 kg	HEG 258010 XL	HEA 258010 XL	190 kg	HEG 258013 XL	HEA 258013 XL
3000 mm mit 7 Böden Feldlast: 1700 kg	300 mm	150 kg	HEG 303007 XL	HEA 303007 XL	150 kg	HEG 303010 XL	HEA 303010 XL	175 kg	HEG 303013 XL	HEA 303013 XL
	400 mm	145 kg	HEG 304007 XL	HEA 304007 XL	145 kg	HEG 304010 XL	HEA 304010 XL	180 kg	HEG 304013 XL	HEA 304013 XL
	500 mm	140 kg	HEG 305007 XL	HEA 305007 XL	140 kg	HEG 305010 XL	HEA 305010 XL	185 kg	HEG 305013 XL	HEA 305013 XL
	600 mm	140 kg	HEG 306007 XL	HEA 306007 XL	140 kg	HEG 306010 XL	HEA 306010 XL	190 kg	HEG 306013 XL	HEA 306013 XL
	800 mm	130 kg	HEG 308007 XL	HEA 308007 XL	130 kg	HEG 308010 XL	HEA 308010 XL	190 kg	HEG 308013 XL	HEA 308013 XL

**bis 190 kg Fachlast** Profile RAL 7016 anthrazitgrau, Böden verzinkt

2000 mm mit 5 Böden Feldlast: 1600 kg	300 mm	150 kg	HAG 203007 XL	HAA 203007 XL	150 kg	HAG 203010 XL	HAA 203010 XL	175 kg	HAG 203013 XL	HAA 203013 XL
	400 mm	145 kg	HAG 204007 XL	HAA 204007 XL	145 kg	HAG 204010 XL	HAA 204010 XL	180 kg	HAG 204013 XL	HAA 204013 XL
	500 mm	140 kg	HAG 205007 XL	HAA 205007 XL	140 kg	HAG 205010 XL	HAA 205010 XL	185 kg	HAG 205013 XL	HAA 205013 XL
	600 mm	140 kg	HAG 206007 XL	HAA 206007 XL	140 kg	HAG 206010 XL	HAA 206010 XL	190 kg	HAG 206013 XL	HAA 206013 XL
	800 mm	130 kg	HAG 208007 XL	HAA 208007 XL	130 kg	HAG 208010 XL	HAA 208010 XL	190 kg	HAG 208013 XL	HAA 208013 XL
2500 mm mit 6 Böden Feldlast: 1000 kg	300 mm	150 kg	HAG 253007 XL	HAA 253007 XL	150 kg	HAG 253010 XL	HAA 253010 XL	175 kg	HAG 253013 XL	HAA 253013 XL
	400 mm	145 kg	HAG 254007 XL	HAA 254007 XL	145 kg	HAG 254010 XL	HAA 254010 XL	180 kg	HAG 254013 XL	HAA 254013 XL
	500 mm	140 kg	HAG 255007 XL	HAA 255007 XL	140 kg	HAG 255010 XL	HAA 255010 XL	185 kg	HAG 255013 XL	HAA 255013 XL
	600 mm	140 kg	HAG 256007 XL	HAA 256007 XL	140 kg	HAG 256010 XL	HAA 256010 XL	190 kg	HAG 256013 XL	HAA 256013 XL
	800 mm	130 kg	HAG 258007 XL	HAA 258007 XL	130 kg	HAG 258010 XL	HAA 258010 XL	190 kg	HAG 258013 XL	HAA 258013 XL
3000 mm mit 7 Böden Feldlast: 1700 kg	300 mm	150 kg	HAG 303007 XL	HAA 303007 XL	150 kg	HAG 303010 XL	HAA 303010 XL	175 kg	HAG 303013 XL	HAA 303013 XL
	400 mm	145 kg	HAG 304007 XL	HAA 304007 XL	145 kg	HAG 304010 XL	HAA 304010 XL	180 kg	HAG 304013 XL	HAA 304013 XL
	500 mm	140 kg	HAG 305007 XL	HAA 305007 XL	140 kg	HAG 305010 XL	HAA 305010 XL	185 kg	HAG 305013 XL	HAA 305013 XL
	600 mm	140 kg	HAG 306007 XL	HAA 306007 XL	140 kg	HAG 306010 XL	HAA 306010 XL	190 kg	HAG 306013 XL	HAA 306013 XL
	800 mm	130 kg	HAG 308007 XL	HAA 308007 XL	130 kg	HAG 308010 XL	HAA 308010 XL	190 kg	HAG 308013 XL	HAA 308013 XL

**Zusatzböden, verzinkt**

Zusatzboden inkl. 4 Fachbodenträgern	300 mm	150 kg	Z 07530 L / 040	150 kg	Z 10030 L / 040	175 kg	Z 13030 L / 040
	400 mm	145 kg	Z 07540 L / 040	145 kg	Z 10040 L / 040	180 kg	Z 13040 L / 040
	500 mm	140 kg	Z 07550 L / 040	140 kg	Z 10050 L / 040	185 kg	Z 13050 L / 040
	600 mm	140 kg	Z 07560 L / 040	140 kg	Z 10060 L / 040	190 kg	Z 13060 L / 040
	800 mm	130 kg	Z 07580 L / 040	130 kg	Z 10080 L / 040	190 kg	Z 13080 L / 040

**Wunschfarben für Ihre Regale.** So individuell Ihr Geschmack - so individuell Ihre Einrichtung. Wir schaffen die Möglichkeit sich ganz nach Ihren Wünschen einzurichten (gegen Mehrpreis). Viele RAL-Farben auf Lager. Sprechen Sie uns an.

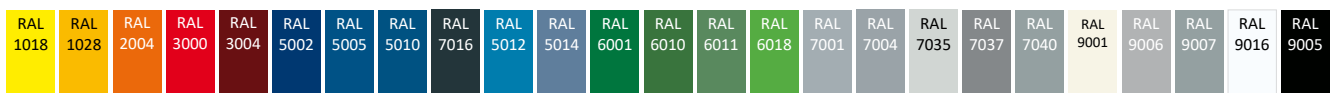





### → Vorteile

- Oberfläche: **Verzinkt**
- **3 Bodenbreiten**
- **Bis 330 kg** Belastung pro Boden bei gleichmäßiger Belastung
- **Von beiden Seiten bedienbar** - daher ideal für die Stellweise in Gängen
- **Flexibel:** Böden im Abstand von 25 mm höhenverstellbar (schraublos)
- **Schnelle Steckmontage**
- **Beliebig erweiterbar** - auch nachträglich

### → Info

- Beidseitige Nutzung
- Ausführung mit Aussteifungstraversen
- Bodenkante 40 mm hoch

#### Sicherheit:

Regale mit einem Höhen-/ Tiefenverhältnis **größer als 5:1** müssen gegen Kippen gesichert werden (DGUV Regel 108-007).

#### Beispiele:

3000 mm (H) : 335 mm (T) = 8,96

Das Regal ist zu sichern.

2500 mm (H) : 635 mm (T) = 3,94

Das Regal benötigt keine Sicherung.

Geeignete Verankerungen siehe Seite 83.



#### Außenmaße:

Breiten: Grundregal 810 / 1060 / 1360 mm  
Anbauregal 760 / 1010 / 1310 mm

Tiefen: Bodentiefe + 35 mm

Weitere Abmessungen auf Anfrage.

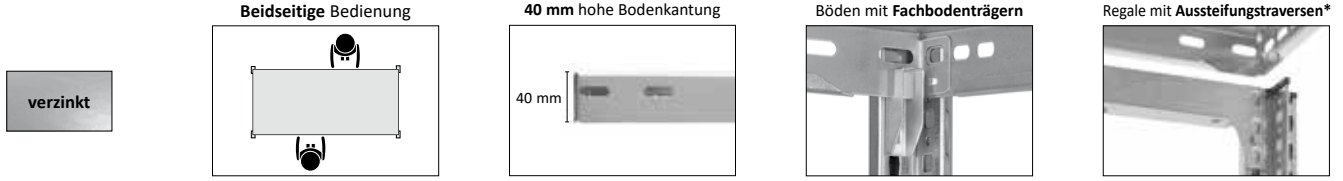

Breite		750 mm				1000 mm				1300 mm			
Höhe	Tiefe	Fachlast	Grundregal Best.-Nr.	Anbauregal Best.-Nr.	Fachlast	Grundregal Best.-Nr.	Anbauregal Best.-Nr.	Fachlast	Grundregal Best.-Nr.	Anbauregal Best.-Nr.			

**L** bis 190 kg Fachlast Profile und Böden verzinkt

2000 mm mit 5 Böden Feldlast: 1200 kg	300 mm	150 kg	HZG 20307 AL	HZA 20307 AL	150 kg	HZG 20310 AL	HZA 20310 AL	175 kg	HZG 20313 AL	HZA 20313 AL
	400 mm	145 kg	HZG 20407 AL	HZA 20407 AL	145 kg	HZG 20410 AL	HZA 20410 AL	180 kg	HZG 20413 AL	HZA 20413 AL
	500 mm	140 kg	HZG 20507 AL	HZA 20507 AL	140 kg	HZG 20510 AL	HZA 20510 AL	185 kg	HZG 20513 AL	HZA 20513 AL
	600 mm	140 kg	HZG 20607 AL	HZA 20607 AL	140 kg	HZG 20610 AL	HZA 20610 AL	190 kg	HZG 20613 AL	HZA 20613 AL
	800 mm	130 kg	HZG 20807 AL	HZA 20807 AL	130 kg	HZG 20810 AL	HZA 20810 AL	190 kg	HZG 20813 AL	HZA 20813 AL
2500 mm mit 6 Böden Feldlast: 1000 kg	300 mm	150 kg	HZG 25307 AL	HZA 25307 AL	150 kg	HZG 25310 AL	HZA 25310 AL	175 kg	HZG 25313 AL	HZA 25313 AL
	400 mm	145 kg	HZG 25407 AL	HZA 25407 AL	145 kg	HZG 25410 AL	HZA 25410 AL	180 kg	HZG 25413 AL	HZA 25413 AL
	500 mm	140 kg	HZG 25507 AL	HZA 25507 AL	140 kg	HZG 25510 AL	HZA 25510 AL	185 kg	HZG 25513 AL	HZA 25513 AL
	600 mm	140 kg	HZG 25607 AL	HZA 25607 AL	140 kg	HZG 25610 AL	HZA 25610 AL	190 kg	HZG 25613 AL	HZA 25613 AL
	800 mm	130 kg	HZG 25807 AL	HZA 25807 AL	130 kg	HZG 25810 AL	HZA 25810 AL	190 kg	HZG 25813 AL	HZA 25813 AL
3000 mm mit 7 Böden Feldlast: 1300 kg	300 mm	150 kg	HZG 30307 AL	HZA 30307 AL	150 kg	HZG 30310 AL	HZA 30310 AL	175 kg	HZG 30313 AL	HZA 30313 AL
	400 mm	145 kg	HZG 30407 AL	HZA 30407 AL	145 kg	HZG 30410 AL	HZA 30410 AL	180 kg	HZG 30413 AL	HZA 30413 AL
	500 mm	140 kg	HZG 30507 AL	HZA 30507 AL	140 kg	HZG 30510 AL	HZA 30510 AL	185 kg	HZG 30513 AL	HZA 30513 AL
	600 mm	140 kg	HZG 30607 AL	HZA 30607 AL	140 kg	HZG 30610 AL	HZA 30610 AL	190 kg	HZG 30613 AL	HZA 30613 AL
	800 mm	130 kg	HZG 30807 AL	HZA 30807 AL	130 kg	HZG 30810 AL	HZA 30810 AL	190 kg	HZG 30813 AL	HZA 30813 AL
Zusatzboden inkl. 4 Fachbodenträgern	300 mm	150 kg	Z 07530 L / 040		150 kg	Z 10030 L / 040		175 kg	Z 13030 L / 040	
	400 mm	145 kg	Z 07540 L / 040		145 kg	Z 10040 L / 040		180 kg	Z 13040 L / 040	
	500 mm	140 kg	Z 07550 L / 040		140 kg	Z 10050 L / 040		185 kg	Z 13050 L / 040	
	600 mm	140 kg	Z 07560 L / 040		140 kg	Z 10060 L / 040		190 kg	Z 13060 L / 040	
	800 mm	130 kg	Z 07580 L / 040		130 kg	Z 10080 L / 040		190 kg	Z 13080 L / 040	

**M** bis 240 kg Fachlast Profile und Böden verzinkt

2000 mm mit 5 Böden Feldlast: 1600 kg	300 mm	220 kg	HZG 20307 AM	HZA 20307 AM	220 kg	HZG 20310 AM	HZA 20310 AM	200 kg	HZG 20313 AM	HZA 20313 AM
	400 mm	225 kg	HZG 20407 AM	HZA 20407 AM	225 kg	HZG 20410 AM	HZA 20410 AM	215 kg	HZG 20413 AM	HZA 20413 AM
	500 mm	230 kg	HZG 20507 AM	HZA 20507 AM	230 kg	HZG 20510 AM	HZA 20510 AM	230 kg	HZG 20513 AM	HZA 20513 AM
	600 mm	240 kg	HZG 20607 AM	HZA 20607 AM	240 kg	HZG 20610 AM	HZA 20610 AM	240 kg	HZG 20613 AM	HZA 20613 AM
	800 mm	230 kg	HZG 20807 AM	HZA 20807 AM	230 kg	HZG 20810 AM	HZA 20810 AM	240 kg	HZG 20813 AM	HZA 20813 AM
2500 mm mit 6 Böden Feldlast: 1800 kg	300 mm	220 kg	HZG 25307 AM	HZA 25307 AM	220 kg	HZG 25310 AM	HZA 25310 AM	200 kg	HZG 25313 AM	HZA 25313 AM
	400 mm	225 kg	HZG 25407 AM	HZA 25407 AM	225 kg	HZG 25410 AM	HZA 25410 AM	215 kg	HZG 25413 AM	HZA 25413 AM
	500 mm	230 kg	HZG 25507 AM	HZA 25507 AM	230 kg	HZG 25510 AM	HZA 25510 AM	230 kg	HZG 25513 AM	HZA 25513 AM
	600 mm	240 kg	HZG 25607 AM	HZA 25607 AM	240 kg	HZG 25610 AM	HZA 25610 AM	240 kg	HZG 25613 AM	HZA 25613 AM
	800 mm	230 kg	HZG 25807 AM	HZA 25807 AM	230 kg	HZG 25810 AM	HZA 25810 AM	240 kg	HZG 25813 AM	HZA 25813 AM
3000 mm mit 7 Böden Feldlast: 1700 kg	300 mm	220 kg	HZG 30307 AM	HZA 30307 AM	220 kg	HZG 30310 AM	HZA 30310 AM	200 kg	HZG 30313 AM	HZA 30313 AM
	400 mm	225 kg	HZG 30407 AM	HZA 30407 AM	225 kg	HZG 30410 AM	HZA 30410 AM	215 kg	HZG 30413 AM	HZA 30413 AM
	500 mm	230 kg	HZG 30507 AM	HZA 30507 AM	230 kg	HZG 30510 AM	HZA 30510 AM	230 kg	HZG 30513 AM	HZA 30513 AM
	600 mm	240 kg	HZG 30607 AM	HZA 30607 AM	240 kg	HZG 30610 AM	HZA 30610 AM	240 kg	HZG 30613 AM	HZA 30613 AM
	800 mm	230 kg	HZG 30807 AM	HZA 30807 AM	230 kg	HZG 30810 AM	HZA 30810 AM	240 kg	HZG 30813 AM	HZA 30813 AM
Zusatzboden inkl. 4 Fachbodenträgern	300 mm	220 kg	Z 07530 M / 040		220 kg	Z 10030 M / 040		200 kg	Z 13030 M / 040	
	400 mm	225 kg	Z 07540 M / 040		225 kg	Z 10040 M / 040		215 kg	Z 13040 M / 040	
	500 mm	230 kg	Z 07550 M / 040		230 kg	Z 10050 M / 040		230 kg	Z 13050 M / 040	
	600 mm	240 kg	Z 07560 M / 040		240 kg	Z 10060 M / 040		240 kg	Z 13060 M / 040	
	800 mm	230 kg	Z 07580 M / 040		230 kg	Z 10080 M / 040		240 kg	Z 13080 M / 040	

\* Ausführung mit Aussteifungstraversen. Die Anzahl richtet sich nach der Regalhöhe und der Belastung.



verzinkt

Beidseitige Bedienung

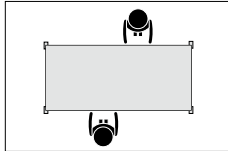

40 mm hohe Bodenkantung

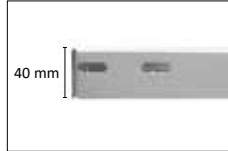

Böden mit Fachbodenträgern

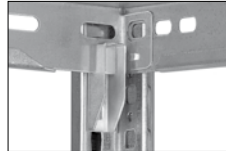

Regale mit Aussteifungstraversen\*



Breite		750 mm				1000 mm				1300 mm			
Höhe	Tiefe	Fachlast	Grundregal Best.-Nr.	Anbauregal Best.-Nr.	Fachlast	Grundregal Best.-Nr.	Anbauregal Best.-Nr.	Fachlast	Grundregal Best.-Nr.	Anbauregal Best.-Nr.			



bis 330 kg Fachlast

Profile und Böden verzinkt

Höhe	Tiefe	Fachlast	750 mm		1000 mm		1300 mm			
			Grundregal Best.-Nr.	Anbauregal Best.-Nr.	Grundregal Best.-Nr.	Anbauregal Best.-Nr.	Grundregal Best.-Nr.	Anbauregal Best.-Nr.		
2000 mm mit 5 Böden Feldlast: 2100 kg	300 mm	300 kg	HZG 20307 AS	HZA 20307 AS	300 kg	HZG 20310 AS	HZA 20310 AS	300 kg	HZG 20313 AS	HZA 20313 AS
	400 mm	300 kg	HZG 20407 AS	HZA 20407 AS	315 kg	HZG 20410 AS	HZA 20410 AS	315 kg	HZG 20413 AS	HZA 20413 AS
	500 mm	300 kg	HZG 20507 AS	HZA 20507 AS	330 kg	HZG 20510 AS	HZA 20510 AS	330 kg	HZG 20513 AS	HZA 20513 AS
	600 mm	300 kg	HZG 20607 AS	HZA 20607 AS	330 kg	HZG 20610 AS	HZA 20610 AS	330 kg	HZG 20613 AS	HZA 20613 AS
	800 mm	300 kg	HZG 20807 AS	HZA 20807 AS	330 kg	HZG 20810 AS	HZA 20810 AS	330 kg	HZG 20813 AS	HZA 20813 AS
2500 mm mit 6 Böden Feldlast: 2100 kg	300 mm	300 kg	HZG 25307 AS	HZA 25307 AS	300 kg	HZG 25310 AS	HZA 25310 AS	300 kg	HZG 25313 AS	HZA 25313 AS
	400 mm	300 kg	HZG 25407 AS	HZA 25407 AS	315 kg	HZG 25410 AS	HZA 25410 AS	315 kg	HZG 25413 AS	HZA 25413 AS
	500 mm	300 kg	HZG 25507 AS	HZA 25507 AS	330 kg	HZG 25510 AS	HZA 25510 AS	330 kg	HZG 25513 AS	HZA 25513 AS
	600 mm	300 kg	HZG 25607 AS	HZA 25607 AS	330 kg	HZG 25610 AS	HZA 25610 AS	330 kg	HZG 25613 AS	HZA 25613 AS
	800 mm	300 kg	HZG 25807 AS	HZA 25807 AS	330 kg	HZG 25810 AS	HZA 25810 AS	330 kg	HZG 25813 AS	HZA 25813 AS
3000 mm mit 7 Böden Feldlast: 2400 kg	300 mm	300 kg	HZG 30307 AS	HZA 30307 AS	300 kg	HZG 30310 AS	HZA 30310 AS	300 kg	HZG 30313 AS	HZA 30313 AS
	400 mm	300 kg	HZG 30407 AS	HZA 30407 AS	315 kg	HZG 30410 AS	HZA 30410 AS	315 kg	HZG 30413 AS	HZA 30413 AS
	500 mm	300 kg	HZG 30507 AS	HZA 30507 AS	330 kg	HZG 30510 AS	HZA 30510 AS	330 kg	HZG 30513 AS	HZA 30513 AS
	600 mm	300 kg	HZG 30607 AS	HZA 30607 AS	330 kg	HZG 30610 AS	HZA 30610 AS	330 kg	HZG 30613 AS	HZA 30613 AS
	800 mm	300 kg	HZG 30807 AS	HZA 30807 AS	330 kg	HZG 30810 AS	HZA 30810 AS	330 kg	HZG 30813 AS	HZA 30813 AS
Zusatzboden inkl. 4 Fachbodenträgern	300 mm	300 kg	Z 07530 S / 040		300 kg	Z 10030 S / 040		300 kg	Z 13030 S / 040	
	400 mm	300 kg	Z 07540 S / 040		315 kg	Z 10040 S / 040		315 kg	Z 13040 S / 040	
	500 mm	300 kg	Z 07550 S / 040		330 kg	Z 10050 S / 040		330 kg	Z 13050 S / 040	
	600 mm	300 kg	Z 07560 S / 040		330 kg	Z 10060 S / 040		330 kg	Z 13060 S / 040	
	800 mm	300 kg	Z 07580 S / 040		330 kg	Z 10080 S / 040		330 kg	Z 13080 S / 040	



## Beidseitige Regal-Bedienung

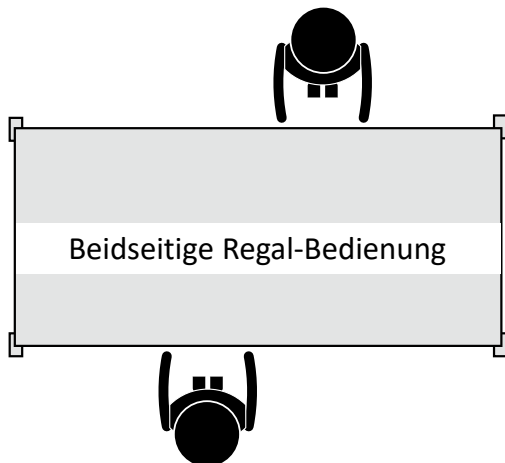

Diese Regale können von beiden Seiten bedient werden. Hier werden je nach Belastung und Höhe unterschiedlich viele Aussteifungstraversen pro Regal eingebaut. Diese dienen zur Stabilität des Regals und gleichzeitig auch als Träger von Fachböden. Eine Strebe im hinteren Regalbereich ist nicht mehr erforderlich.

Zum Beispiel: Ein 2 Meter hohes Regal benötigt nur 2 Paar Traversen, wenn die Fachlast vom Typ L (bis 190 kg) ist. In einem 3 Meter hohem Regal werden 5 Paar benötigt, wenn die Fachlast vom Typ S (bis 330 kg) ist. Die übrigen Fachböden in einem Regal werden auf Fachbodenträger gelegt.



Höhe	Bodentyp L Anzahl	Bodentyp M Anzahl	Bodentyp S Anzahl
2000 mm	2 Paar	3 Paar	3 Paar
2500 mm	3 Paar	3 Paar	4 Paar
3000 mm	3 Paar	4 Paar	5 Paar





Archivregale

Fachbodenregale







## Starke Fachböden

Unsere Standardfachböden verfügen über eine **40 mm hohe Aufkantung**.

Wir unterscheiden **3 Belastungstypen**:

**Typ L** - leichte Lasten **bis 190 kg**

**Typ M** - mittelschwere Lasten **bis 240 kg**

**Typ S** - schwere Lasten **bis 330 kg**





### → Vorteile

- Oberfläche: **RAL 7035 lichtgrau** (verzinkt + zusätzliche Kunststoffbeschichtung)
- **3 Bodenbreiten**
- **Bis 330 kg** Belastung pro Boden bei gleichmäßiger Belastung
- **Von beiden Seiten bedienbar** - daher ideal für die Stellweise in Gängen
- **Flexibel:** Böden im Abstand von 25 mm höhenverstellbar (schraublos)
- **Schnelle Steckmontage**
- **Beliebig erweiterbar** - auch nachträglich

### → Info

- Beidseitige Nutzung
- Ausführung mit Aussteifungstraversen
- Bodenkante 40 mm hoch

#### Sicherheit:

Regale mit einem Höhen-/ Tiefenverhältnis **größer als 5:1** müssen gegen Kippen gesichert werden (DGUV Regel 108-007).

#### Beispiele:

3000 mm (H) : 335 mm (T) = 8,96

Das Regal ist zu sichern.

2500 mm (H) : 635 mm (T) = 3,94

Das Regal benötigt keine Sicherung.

Geeignete Verankerungen siehe Seite 83.



#### Außenmaße:

Breiten: Grundregal 810 / 1060 / 1360 mm  
Anbauregal 760 / 1010 / 1310 mm

Tiefen: Bodentiefe + 35 mm

Weitere Abmessungen auf Anfrage.

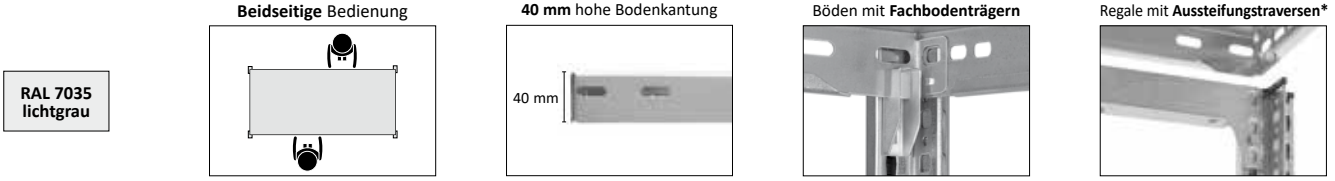

**RAL 7035**  
lichtgrau

Breite		750 mm				1000 mm				1300 mm			
Höhe	Tiefe	Fachlast	Grundregal Best.-Nr.	Anbauregal Best.-Nr.	Fachlast	Grundregal Best.-Nr.	Anbauregal Best.-Nr.	Fachlast	Grundregal Best.-Nr.	Anbauregal Best.-Nr.			

**bis 190 kg Fachlast** Profile und Böden RAL 7035 lichtgrau

<b>2000 mm</b> mit 5 Böden Feldlast: 1200 kg	300 mm	150 kg	HKG 20307 AL	HKA 20307 AL	150 kg	HKG 20310 AL	HKA 20310 AL	175 kg	HKG 20313 AL	HKA 20313 AL
	400 mm	145 kg	HKG 20407 AL	HKA 20407 AL	145 kg	HKG 20410 AL	HKA 20410 AL	180 kg	HKG 20413 AL	HKA 20413 AL
	500 mm	140 kg	HKG 20507 AL	HKA 20507 AL	140 kg	HKG 20510 AL	HKA 20510 AL	185 kg	HKG 20513 AL	HKA 20513 AL
	600 mm	140 kg	HKG 20607 AL	HKA 20607 AL	140 kg	HKG 20610 AL	HKA 20610 AL	190 kg	HKG 20613 AL	HKA 20613 AL
	800 mm	130 kg	HKG 20807 AL	HKA 20807 AL	130 kg	HKG 20810 AL	HKA 20810 AL	190 kg	HKG 20813 AL	HKA 20813 AL
<b>2500 mm</b> mit 6 Böden Feldlast: 1000 kg	300 mm	150 kg	HKG 25307 AL	HKA 25307 AL	150 kg	HKG 25310 AL	HKA 25310 AL	175 kg	HKG 25313 AL	HKA 25313 AL
	400 mm	145 kg	HKG 25407 AL	HKA 25407 AL	145 kg	HKG 25410 AL	HKA 25410 AL	180 kg	HKG 25413 AL	HKA 25413 AL
	500 mm	140 kg	HKG 25507 AL	HKA 25507 AL	140 kg	HKG 25510 AL	HKA 25510 AL	185 kg	HKG 25513 AL	HKA 25513 AL
	600 mm	140 kg	HKG 25607 AL	HKA 25607 AL	140 kg	HKG 25610 AL	HKA 25610 AL	190 kg	HKG 25613 AL	HKA 25613 AL
	800 mm	130 kg	HKG 25807 AL	HKA 25807 AL	130 kg	HKG 25810 AL	HKA 25810 AL	190 kg	HKG 25813 AL	HKA 25813 AL
<b>3000 mm</b> mit 7 Böden Feldlast: 1300 kg	300 mm	150 kg	HKG 30307 AL	HKA 30307 AL	150 kg	HKG 30310 AL	HKA 30310 AL	175 kg	HKG 30313 AL	HKA 30313 AL
	400 mm	145 kg	HKG 30407 AL	HKA 30407 AL	145 kg	HKG 30410 AL	HKA 30410 AL	180 kg	HKG 30413 AL	HKA 30413 AL
	500 mm	140 kg	HKG 30507 AL	HKA 30507 AL	140 kg	HKG 30510 AL	HKA 30510 AL	185 kg	HKG 30513 AL	HKA 30513 AL
	600 mm	140 kg	HKG 30607 AL	HKA 30607 AL	140 kg	HKG 30610 AL	HKA 30610 AL	190 kg	HKG 30613 AL	HKA 30613 AL
	800 mm	130 kg	HKG 30807 AL	HKA 30807 AL	130 kg	HKG 30810 AL	HKA 30810 AL	190 kg	HKG 30813 AL	HKA 30813 AL
<b>Zusatzboden</b> inkl. 4 Fachbodenträgern	300 mm	150 kg	K 07530 L / 040		150 kg	K 10030 L / 040		175 kg	K 13030 L / 040	
	400 mm	145 kg	K 07540 L / 040		145 kg	K 10040 L / 040		180 kg	K 13040 L / 040	
	500 mm	140 kg	K 07550 L / 040		140 kg	K 10050 L / 040		185 kg	K 13050 L / 040	
	600 mm	140 kg	K 07560 L / 040		140 kg	K 10060 L / 040		190 kg	K 13060 L / 040	
	800 mm	130 kg	K 07580 L / 040		130 kg	K 10080 L / 040		190 kg	K 13080 L / 040	

**bis 240 kg Fachlast** Profile und Böden RAL 7035 lichtgrau

<b>2000 mm</b> mit 5 Böden Feldlast: 1600 kg	300 mm	220 kg	HKG 20307 AM	HKA 20307 AM	220 kg	HKG 20310 AM	HKA 20310 AM	200 kg	HKG 20313 AM	HKA 20313 AM
	400 mm	225 kg	HKG 20407 AM	HKA 20407 AM	225 kg	HKG 20410 AM	HKA 20410 AM	215 kg	HKG 20413 AM	HKA 20413 AM
	500 mm	230 kg	HKG 20507 AM	HKA 20507 AM	230 kg	HKG 20510 AM	HKA 20510 AM	230 kg	HKG 20513 AM	HKA 20513 AM
	600 mm	240 kg	HKG 20607 AM	HKA 20607 AM	240 kg	HKG 20610 AM	HKA 20610 AM	240 kg	HKG 20613 AM	HKA 20613 AM
	800 mm	230 kg	HKG 20807 AM	HKA 20807 AM	230 kg	HKG 20810 AM	HKA 20810 AM	240 kg	HKG 20813 AM	HKA 20813 AM
<b>2500 mm</b> mit 6 Böden Feldlast: 1800 kg	300 mm	220 kg	HKG 25307 AM	HKA 25307 AM	220 kg	HKG 25310 AM	HKA 25310 AM	200 kg	HKG 25313 AM	HKA 25313 AM
	400 mm	225 kg	HKG 25407 AM	HKA 25407 AM	225 kg	HKG 25410 AM	HKA 25410 AM	215 kg	HKG 25413 AM	HKA 25413 AM
	500 mm	230 kg	HKG 25507 AM	HKA 25507 AM	230 kg	HKG 25510 AM	HKA 25510 AM	230 kg	HKG 25513 AM	HKA 25513 AM
	600 mm	240 kg	HKG 25607 AM	HKA 25607 AM	240 kg	HKG 25610 AM	HKA 25610 AM	240 kg	HKG 25613 AM	HKA 25613 AM
	800 mm	230 kg	HKG 25807 AM	HKA 25807 AM	230 kg	HKG 25810 AM	HKA 25810 AM	240 kg	HKG 25813 AM	HKA 25813 AM
<b>3000 mm</b> mit 7 Böden Feldlast: 1700 kg	300 mm	220 kg	HKG 30307 AM	HKA 30307 AM	220 kg	HKG 30310 AM	HKA 30310 AM	200 kg	HKG 30313 AM	HKA 30313 AM
	400 mm	225 kg	HKG 30407 AM	HKA 30407 AM	225 kg	HKG 30410 AM	HKA 30410 AM	215 kg	HKG 30413 AM	HKA 30413 AM
	500 mm	230 kg	HKG 30507 AM	HKA 30507 AM	230 kg	HKG 30510 AM	HKA 30510 AM	230 kg	HKG 30513 AM	HKA 30513 AM
	600 mm	240 kg	HKG 30607 AM	HKA 30607 AM	240 kg	HKG 30610 AM	HKA 30610 AM	240 kg	HKG 30613 AM	HKA 30613 AM
	800 mm	230 kg	HKG 30807 AM	HKA 30807 AM	230 kg	HKG 30810 AM	HKA 30810 AM	240 kg	HKG 30813 AM	HKA 30813 AM
<b>Zusatzboden</b> inkl. 4 Fachbodenträgern	300 mm	220 kg	K 07530 M / 040		220 kg	K 10030 M / 040		200 kg	K 13030 M / 040	
	400 mm	225 kg	K 07540 M / 040		225 kg	K 10040 M / 040		215 kg	K 13040 M / 040	
	500 mm	230 kg	K 07550 M / 040		230 kg	K 10050 M / 040		230 kg	K 13050 M / 040	
	600 mm	240 kg	K 07560 M / 040		240 kg	K 10060 M / 040		240 kg	K 13060 M / 040	
	800 mm	230 kg	K 07580 M / 040		230 kg	K 10080 M / 040		240 kg	K 13080 M / 040	

\* Ausführung mit Aussteifungstraversen. Die Anzahl richtet sich nach der Regalhöhe und der Belastung.



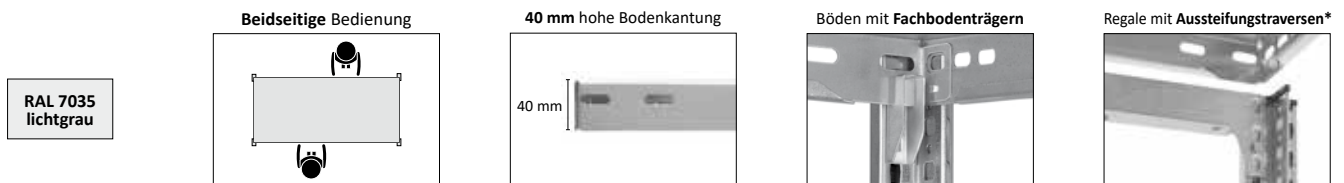

Breite		750 mm				1000 mm				1300 mm			
Höhe	Tiefe	Fachlast	Grundregal Best.-Nr.	Anbauregal Best.-Nr.	Fachlast	Grundregal Best.-Nr.	Anbauregal Best.-Nr.	Fachlast	Grundregal Best.-Nr.	Anbauregal Best.-Nr.			
<b>S bis 330 kg Fachlast</b> <span style="float: right;">Profile und Böden RAL 7035 lichtgrau <input type="checkbox"/></span>													
2000 mm mit 5 Böden Feldlast: 2100 kg	300 mm	300 kg	HKG 20307 AS	HKA 20307 AS	300 kg	HKG 20310 AS	HKA 20310 AS	300 kg	HKG 20313 AS	HKA 20313 AS			
	400 mm	300 kg	HKG 20407 AS	HKA 20407 AS	315 kg	HKG 20410 AS	HKA 20410 AS	315 kg	HKG 20413 AS	HKA 20413 AS			
	500 mm	300 kg	HKG 20507 AS	HKA 20507 AS	330 kg	HKG 20510 AS	HKA 20510 AS	330 kg	HKG 20513 AS	HKA 20513 AS			
	600 mm	300 kg	HKG 20607 AS	HKA 20607 AS	330 kg	HKG 20610 AS	HKA 20610 AS	330 kg	HKG 20613 AS	HKA 20613 AS			
	800 mm	300 kg	HKG 20807 AS	HKA 20807 AS	330 kg	HKG 20810 AS	HKA 20810 AS	330 kg	HKG 20813 AS	HKA 20813 AS			
2500 mm mit 6 Böden Feldlast: 2100 kg	300 mm	300 kg	HKG 25307 AS	HKA 25307 AS	300 kg	HKG 25310 AS	HKA 25310 AS	300 kg	HKG 25313 AS	HKA 25313 AS			
	400 mm	300 kg	HKG 25407 AS	HKA 25407 AS	315 kg	HKG 25410 AS	HKA 25410 AS	315 kg	HKG 25413 AS	HKA 25413 AS			
	500 mm	300 kg	HKG 25507 AS	HKA 25507 AS	330 kg	HKG 25510 AS	HKA 25510 AS	330 kg	HKG 25513 AS	HKA 25513 AS			
	600 mm	300 kg	HKG 25607 AS	HKA 25607 AS	330 kg	HKG 25610 AS	HKA 25610 AS	330 kg	HKG 25613 AS	HKA 25613 AS			
	800 mm	300 kg	HKG 25807 AS	HKA 25807 AS	330 kg	HKG 25810 AS	HKA 25810 AS	330 kg	HKG 25813 AS	HKA 25813 AS			
3000 mm mit 7 Böden Feldlast: 2400 kg	300 mm	300 kg	HKG 30307 AS	HKA 30307 AS	300 kg	HKG 30310 AS	HKA 30310 AS	300 kg	HKG 30313 AS	HKA 30313 AS			
	400 mm	300 kg	HKG 30407 AS	HKA 30407 AS	315 kg	HKG 30410 AS	HKA 30410 AS	315 kg	HKG 30413 AS	HKA 30413 AS			
	500 mm	300 kg	HKG 30507 AS	HKA 30507 AS	330 kg	HKG 30510 AS	HKA 30510 AS	330 kg	HKG 30513 AS	HKA 30513 AS			
	600 mm	300 kg	HKG 30607 AS	HKA 30607 AS	330 kg	HKG 30610 AS	HKA 30610 AS	330 kg	HKG 30613 AS	HKA 30613 AS			
	800 mm	300 kg	HKG 30807 AS	HKA 30807 AS	330 kg	HKG 30810 AS	HKA 30810 AS	330 kg	HKG 30813 AS	HKA 30813 AS			
Zusatzboden inkl. 4 Fachbodenträgern	300 mm	300 kg	K 07530 S / 040		300 kg	K 10030 S / 040		300 kg	K 13030 S / 040				
	400 mm	300 kg	K 07540 S / 040		315 kg	K 10040 S / 040		315 kg	K 13040 S / 040				
	500 mm	300 kg	K 07550 S / 040		330 kg	K 10050 S / 040		330 kg	K 13050 S / 040				
	600 mm	300 kg	K 07560 S / 040		330 kg	K 10060 S / 040		330 kg	K 13060 S / 040				
	800 mm	300 kg	K 07580 S / 040		330 kg	K 10080 S / 040		330 kg	K 13080 S / 040				

\* Ausführung mit Aussteifungstraversen. Die Anzahl richtet sich nach der Regalhöhe und der Belastung.



## Flexible Bodeneinteilung

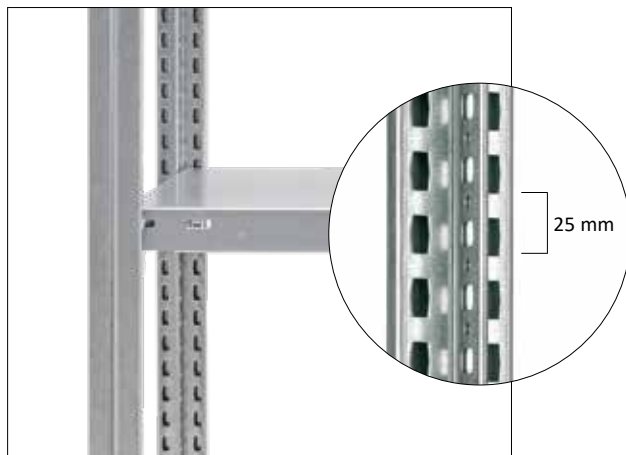

Die Lagerebenen können bei unseren Steckregalen flexibel eingeteilt werden. Der Abstand beträgt 25 mm.

Bei einseitig nutzbaren Regalen (mit Diagonalstreben) liegen alle Böden auf Fachbodenträger. Bei Regalen zur beidseitigen Nutzung (mit Aussteifungstraversen) liegen die Böden auf Traversen (Anzahl pro Regal siehe Seite 66) oder auf Fachbodenträger.

Die Böden, die auf Fachbodenträger liegen, können jederzeit in der Höhe verstellt werden. Damit bleibt das Lager flexibel. Geänderte Anforderungen an das Regal können sofort umgesetzt werden.

Die Regale können mit zusätzlichen Böden ergänzt werden. Wichtig ist hierbei, dass die zulässige Feldlast (siehe auch Seite 60) nicht überschritten wird.



Archivregale

Fachbodenregale



### → Vorteile

- **Bis 125 kg** Belastung pro Boden bei gleichmäßiger Belastung
- **Raumecken zu 100% nutzen**
- **Flexibel:** Böden im Abstand von 25 mm höhenverstellbar (schraublos)
- **Schnelle Steckmontage** und beliebig erweiterbar
- **Empfohlene Anbauregale** siehe Seite auch 54 bis Seite 58

### → Info

- Ausführung mit Diagonalstreben und Aussteifungstraversen
- Bodenkante 40 mm hoch

#### Sicherheit:

Regale mit einem Höhen-/ Tiefenverhältnis **größer als 5:1** müssen gegen Kippen gesichert werden (DGV Regel 108-007).

#### Beispiele:

3000 mm (H) : 435 mm (T) = 6,91

Das Regal ist zu sichern.

2000 mm (H) : 535 mm (T) = 3,74

Das Regal benötigt keine Sicherung.

Geeignete Verankerungen siehe Seite 83.

#### Außenmaße:

- Breite 1: Bodenbreite + 60 mm
- Breite 2: Bodenbreite + Tiefe + 50 mm
- Regaltiefe: Bodentiefe + 35 mm

Weitere Abmessungen auf Anfrage.

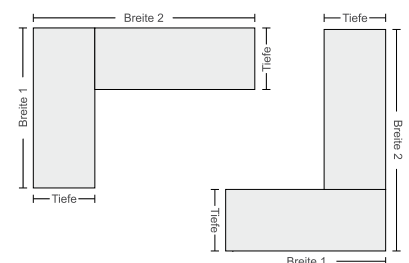



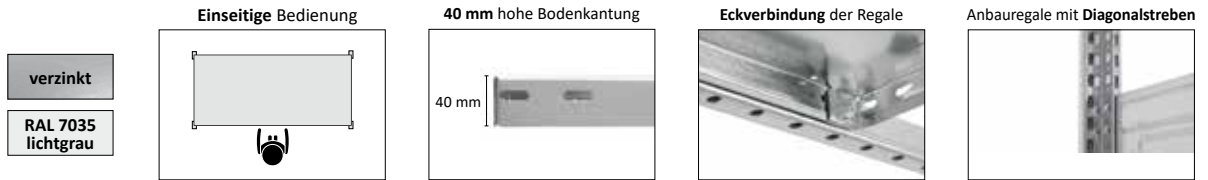

<b>Breite</b>	<b>1000 mm</b>	<b>1300 mm</b>
---------------	----------------	----------------

Höhe	Tiefe	Bodenanzahl*	Feldlast	Fachlast	Eckregal Best.-Nr.	Anbauregal Best.-Nr.	Eckregal Best.-Nr.	Anbauregal Best.-Nr.
------	-------	--------------	----------	----------	--------------------	----------------------	--------------------	----------------------

bis 125 kg Fachlast					Profile und Böden verzinkt			
2000 mm	400 mm	2 x 5	900 kg	125 kg	HZE 20410 AXL	HZA 20410 XL	HZE 20413 AXL	HZA 20413 XL
	500 mm	2 x 5	900 kg	125 kg	HZE 20510 AXL	HZA 20510 XL	HZE 20513 AXL	HZA 20513 XL
2500 mm	400 mm	2 x 6	900 kg	125 kg	HZE 25410 AXL	HZA 25410 XL	HZE 25413 AXL	HZA 25413 XL
	500 mm	2 x 6	900 kg	125 kg	HZE 25510 AXL	HZA 25510 XL	HZE 25513 AXL	HZA 25513 XL
3000 mm	400 mm	2 x 7	900 kg	125 kg	HZE 30410 AXL	HZA 30410 XL	HZE 30413 AXL	HZA 30413 XL
	500 mm	2 x 7	900 kg	125 kg	HZE 30510 AXL	HZA 30510 XL	HZE 30513 AXL	HZA 30513 XL
<b>Zusatzebene 400 mm tief, kpl.*</b>					ZE 10040 AXL	Z 10040 L / 040	ZE 13040 AXL	Z 13040 L / 040
<b>Zusatzebene 500 mm tief, kpl.*</b>					ZE 10050 AXL	Z 10050 L / 040	ZE 13050 AXL	Z 13050 L / 040

bis 125 kg Fachlast					Profile und Böden RAL 7035 lichtgrau			
2000 mm	400 mm	2 x 5	900 kg	125 kg	HKE 20410 AXL	HKA 20410 XL	HKE 20413 AXL	HKA 20413 XL
	500 mm	2 x 5	900 kg	125 kg	HKE 20510 AXL	HKA 20510 XL	HKE 20513 AXL	HKA 20513 XL
2500 mm	400 mm	2 x 6	900 kg	125 kg	HKE 25410 AXL	HKA 25410 XL	HKE 25413 AXL	HKA 25413 XL
	500 mm	2 x 6	900 kg	125 kg	HKE 25510 AXL	HKA 25510 XL	HKE 25513 AXL	HKA 25513 XL
3000 mm	400 mm	2 x 7	900 kg	125 kg	HKE 30410 AXL	HKA 30410 XL	HKE 30413 AXL	HKA 30413 XL
	500 mm	2 x 7	900 kg	125 kg	HKE 30510 AXL	HKA 30510 XL	HKE 30513 AXL	HKA 30513 XL
<b>Zusatzebene 400 mm tief, kpl.*</b>					KE 10040 AXL	K 10040 L / 040	KE 13040 AXL	K 13040 L / 040
<b>Zusatzebene 500 mm tief, kpl.*</b>					KE 10050 AXL	K 10050 L / 040	KE 13050 AXL	K 13050 L / 040

\*Lieferumfang: Zusatzebene Eckregal = 2 Böden, inkl. Montagematerial | Zusatzebene Anbauregal = 1 Boden, inkl. Montagematerial

### Eck-Regale zur optimalen Raumausnutzung

Nutzen Sie die Raumecken in Ihrem Lager zu 100% aus.

Die gesamte Lagerfläche kann genutzt werden und der „tote Winkel“ wird damit vermieden. Im vorderen Entnahmebereich ist kein störendes Profil.

Diese Regale können problemlos bei gleicher Tiefe mit weiteren Regalen und Zubehör aus der ORION PLUS Serie ergänzt werden.





**Aus der Praxis: Seiten- und Rückwände aus Drahtgitter** geben dem Lagergut Halt und schützen es vor dem Herabfallen (rechte Seite, Bild oben). -> Seite 80

Halbhohe **Vollblech-Seitenwände** oder seitlich komplett verkleidete Regale schützen die Ware und bieten vielseitige Möglichkeiten (rechte Seite, Bild links und oben). -> Seite 80

Sie geben besondere Stabilität und tragen Sorge, dass nichts verrückt: **Doppelregal-Verbinder** für Regale die Rücken-an-Rücken stehen (rechte Seite, Bild links unten). -> Seite 83





Seite 80



**Mit Zubehör ergänzen**  
 Jedes Lager ist individuell:  
 Passen Sie die Regale an die jeweiligen  
 Anforderungen an.



Seite 80



Seite 54



Seite 83



1	Kleiderstange.....Seite	82
2	Anschlagleiste .....Seite	82
3	Schrägboden .....Seite	154
4	Wannenboden.....Seite	147
5	Gitter-Rückwand .....Seite	80
6	Gitter-Seitenwand .....Seite	80
7	Muldeneinsätze.....Seite	81
8	Fachteiler, freistehend.....Seite	81
9	Schüttgutleiste .....Seite	82
10	Fußblende .....Seite	83
11	Auszugboden.....Seite	82
12	Vollblech-Rückwand.....Seite	80
13	Einzelschublade.....Seite	84
14	Vollblech-Seitenwand.....Seite	80
15	Trennblech, freistehend .....Seite	81
16	Trennblech, gesteckt .....Seite	81
17	Schubladen-Einbaublock.....Seite	84
18	Flügeltüren .....Seite	86
19	Lochblech-Seitenwand .....auf Anfrage	



VIELSEITIGKEIT GARANTIERT - 10 Jahre Nachkaufgarantie





Archivregale

Fachbodenregale

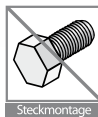

Steckmontage

5 Jahre  
Garantie10 Jahre  
Nachkauf  
Garantie

Umfangreiches Zubehör ermöglicht es Regale aus dem Stecksystem ORION PLUS individuell mit Zubehör zu erweitern und zu „Ihrem“ Regal zu machen - auch nachträglich. Wir garantieren Ihnen, dass Sie unsere Produkte auch noch in 10 Jahren erweitern und ergänzen können.



## Seiten- und Rückwände

Verkleidungen aus Vollblech oder Drahtgitter geben dem Lagergut Halt und schützen es vor dem Herabfallen.

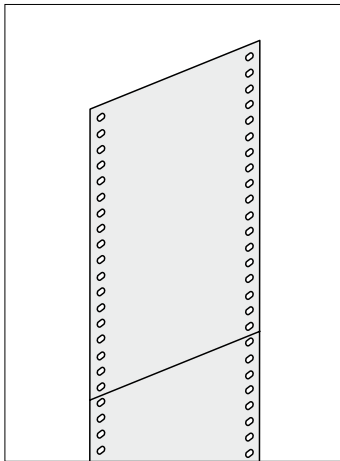

### Vollblech-Seitenwände

Nachträglich in Regalrahmen einsetzbar.

Segmente werden überlappend eingesetzt.

Inklusive Sicherungsstiften und verzinkten Halteklammern.

Weitere Abmessungen und Farben auf Anfrage.

Passend für Höhe x Tiefe	Verzinkt Best.-Nr.	Lichtgrau Best.-Nr.
2000 x 300 mm	Z 512003	K 512003
2000 x 400 mm	Z 512004	K 512004
2000 x 500 mm	Z 512005	K 512005
2000 x 600 mm	Z 512006	K 512006
2000 x 800 mm	Z 512008	K 512008
2500 x 300 mm	Z 512503	K 512503
2500 x 400 mm	Z 512504	K 512504
2500 x 500 mm	Z 512505	K 512505
2500 x 600 mm	Z 512506	K 512506
2500 x 800 mm	Z 512508	K 512508
3000 x 300 mm	Z 513003	K 513003
3000 x 400 mm	Z 513004	K 513004
3000 x 500 mm	Z 513005	K 513005
3000 x 600 mm	Z 513006	K 513006
3000 x 800 mm	Z 513008	K 513008

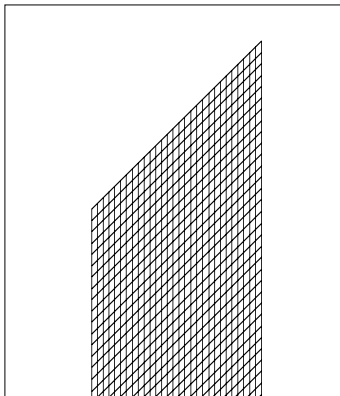

### Gitter-Seitenwände

Gitter werden zwischen Rahmen und Fachböden verklemt.

Punktgeschweißtes Gittergewebe mit umlaufenden Randdrähten.

Oberfläche: Verzinkt  
Maschenweite / Drahtstärke:  
50 x 50 x 2,5 mm

Passend für Höhe x Tiefe	Verzinkt Best.-Nr.	Lichtgrau Best.-Nr.
2000 x 400 mm	Z 520040	-
2000 x 500 mm	Z 520050	-
2000 x 600 mm	Z 520060	-
2000 x 800 mm	Z 520080	-
2500 x 400 mm	Z 525040	-
2500 x 500 mm	Z 525050	-
2500 x 600 mm	Z 525060	-
2500 x 800 mm	Z 525080	-
3000 x 400 mm	Z 530040	-
3000 x 500 mm	Z 530050	-
3000 x 600 mm	Z 530060	-
3000 x 800 mm	Z 530080	-

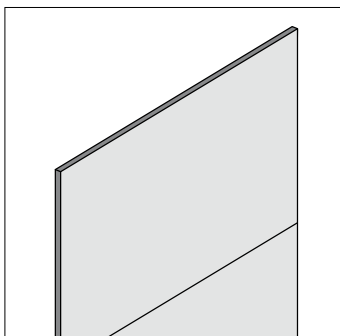

### Vollblech-Rückwände

Segmente in 500 oder 1000 mm Höhe. Je nach Regalhöhe kombiniert einzusetzen.

Höhe 2000 mm = 2 Segmente  
Höhe 2500 mm = 3 Segmente  
Höhe 3000 mm = 3 Segmente

Inklusive verzinkte Haltehaken (je Segment 4 Stück) und Sicherungsstifte.

Für Höhe	Für Breite	Verzinkt Best.-Nr.	Lichtgrau Best.-Nr.
2000 mm	750 mm	Z 562007	K 562007
	1000 mm	Z 562010	K 562010
	1300 mm	Z 562013	K 562013
2500 mm	750 mm	Z 562507	K 562507
	1000 mm	Z 562510	K 562510
	1300 mm	Z 562513	K 562513
3000 mm	750 mm	Z 563007	K 563007
	1000 mm	Z 563010	K 563010
	1300 mm	Z 563013	K 563013

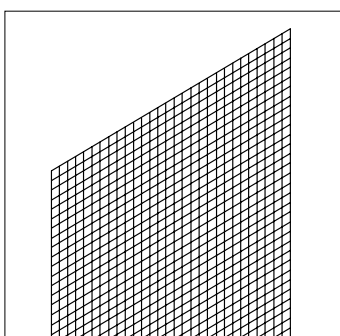

### Gitter-Rückwände

Punktgeschweißtes Gittergewebe mit umlaufenden Randdrähten.

Oberfläche: Verzinkt  
Maschenweite / Drahtstärke:  
50 x 50 x 2,5 mm

Inklusive verzinkte Sicherungsleisten und Sicherungsstifte.

Für Höhe	Für Breite	Verzinkt Best.-Nr.	Lichtgrau Best.-Nr.
2000 mm	750 mm	Z 582075	-
	1000 mm	Z 582010	-
	1300 mm	Z 582013	-
2500 mm	750 mm	Z 582575	-
	1000 mm	Z 582510	-
	1300 mm	Z 582513	-
3000 mm	750 mm	Z 583075	-
	1000 mm	Z 583010	-
	1300 mm	Z 583013	-



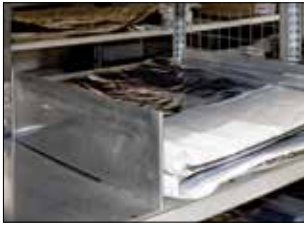

### Unterteilungen

Sie geben dem Lager Struktur. Kleinteile können gut getrennt voneinander gelagert werden und ermöglichen dadurch schnelle Zugriffszeiten.

Breite x Tiefe	Verzinkt Best.-Nr.	Höhe x Tiefe	Verzinkt Best.-Nr.
<b>Muldeneinsätze</b>		<b>Muldenteiler</b>	
1000 x 300 mm	Z 541300	200 x 300 mm	Z 542030
1000 x 400 mm	Z 541400	200 x 400 mm	Z 542040
1000 x 500 mm	Z 541500	200 x 500 mm	Z 542050
1000 x 600 mm	Z 541600	200 x 600 mm	Z 542060

### Muldeneinsätze

- 1 Vorderteil (110 mm hoch)
- 1 Rückteil (200 mm hoch)
- 2 Seitenbleche

Muldenteiler müssen extra bestellt werden!

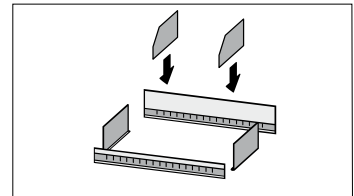

Tiefe x Höhe	Verzinkt Best.-Nr.	Tiefe x Höhe	Verzinkt Best.-Nr.
300 x 200 mm	Z 493020	300 x 250 mm	Z 493025
300 x 300 mm	Z 493030	300 x 350 mm	Z 493035
300 x 400 mm	Z 493040	300 x 450 mm	Z 493045
300 x 500 mm	Z 493050	300 x 550 mm	Z 493055
400 x 200 mm	Z 494020	400 x 250 mm	Z 494025
400 x 300 mm	Z 494030	400 x 350 mm	Z 494035
400 x 400 mm	Z 494040	400 x 450 mm	Z 494045
400 x 500 mm	Z 494050	400 x 550 mm	Z 494055
500 x 200 mm	Z 495020	500 x 250 mm	Z 495025
500 x 300 mm	Z 495030	500 x 350 mm	Z 495035
500 x 400 mm	Z 495040	500 x 450 mm	Z 495045
500 x 500 mm	Z 495050	500 x 550 mm	Z 495055
600 x 200 mm	Z 496020	600 x 250 mm	Z 496025
600 x 300 mm	Z 496030	600 x 350 mm	Z 496035
600 x 400 mm	Z 496040	600 x 450 mm	Z 496045
600 x 500 mm	Z 496050	600 x 550 mm	Z 496055
800 x 200 mm	Z 498020	800 x 250 mm	Z 498025
800 x 300 mm	Z 498030	800 x 350 mm	Z 498035
800 x 400 mm	Z 498040	800 x 450 mm	Z 498045
800 x 500 mm	Z 498050	800 x 550 mm	Z 498055

### Trennbleche mit Steckstiften

Die Einrastung erfolgt oben und unten in entsprechend gelochten Böden (Seite 90).

Die Höhenmaße gelten als Steckmaßhöhen von Oberkante bis Oberkante Fachboden.

Hinweis:  
Nicht geeignet für Fachböden mit Trennblechlochung der Fertigungsserie vor 1995.  
Dazu passende Trennblech-ausführung und Preise auf Anfrage.

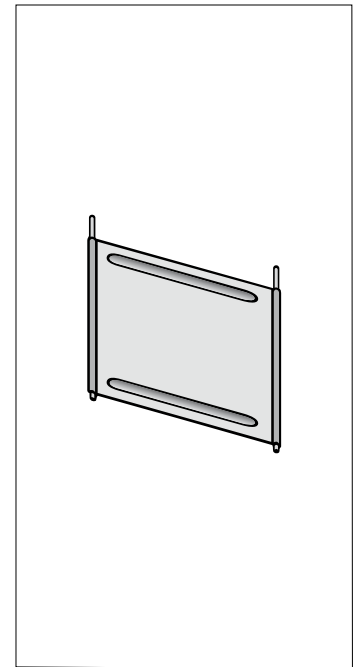

Tiefe x Höhe	Verzinkt Best.-Nr.	Tiefe x Höhe	Verzinkt Best.-Nr.
300 x 250 mm	Z 493250 F	300 x 300 mm	Z 493300 F
400 x 250 mm	Z 494250 F	400 x 300 mm	Z 494300 F
500 x 250 mm	Z 495250 F	500 x 300 mm	Z 495300 F
600 x 250 mm	Z 496250 F	600 x 300 mm	Z 496300 F

### Trennbleche freistehend mit Steckstiften

Die Einrastung erfolgt nur unten in entsprechend gelochten Böden (Seite 90). Die Höhenmaße entsprechen der Blechhöhe.

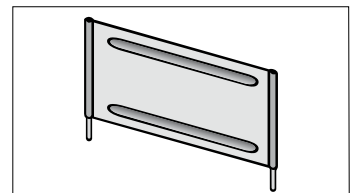

Tiefe x Höhe	Verzinkt Best.-Nr.	Lichtgrau Best.-Nr.
300 x 300 mm	Z 433030	K 433030
400 x 300 mm	Z 434030	K 434030
500 x 300 mm	Z 435030	K 435030
600 x 300 mm	Z 436030	K 436030

### Fachteiler

Freistehend und mit Klemmfuß. Auf Fachböden mit 40 mm Kantungshöhe einsetzbar.

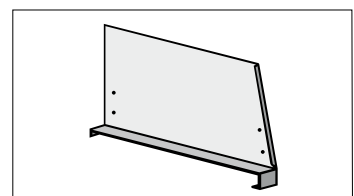

## Leisten, Auszüge & Kleiderstangen

Praktische Regalausstattung für den Alltag im Lager.

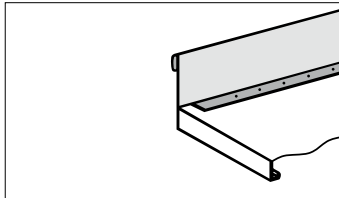

### Schüttgutleisten

Zur Lagerung von losem Streugut und Kleinteilen.  
Wird mit dem Fachboden verklemt.

Breite x Höhe	Verzinkt Best.-Nr.	Lichtgrau Best.-Nr.
1000 x 100 mm	Z 501010	K 501010
1300 x 100 mm	Z 501013	K 501013

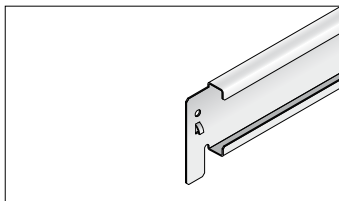

### Anschlagleisten

Verhindert ein Durchschieben des Lagergutes.  
Ca. 50 mm Bodenüberstand, kpl., inklusive Sicherungsstiften.

Breite x Höhe	Verzinkt Best.-Nr.	Lichtgrau Best.-Nr.
750 x 55 mm	Z 500507	K 500507
1000 x 55 mm	Z 500510	K 500510
1300 x 55 mm	Z 500513	K 500513

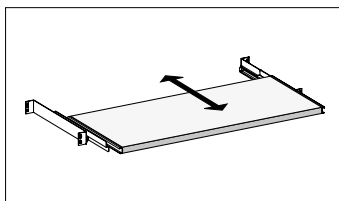

### Auszugböden

Fachlast: 60 kg  
Mit Teleskopschienen-Auszug (Vollauszug).  
Höhenverstellbar im Abstand von 25 mm.

Breite x Tiefe	Hinweis	Lichtgrau Best.-Nr.
1000 x 300 mm	Bei mehreren Auszügen pro Regal sind Kippsicherungen erforderlich.	HK 10030 AB
1000 x 400 mm		HK 10040 AB
1000 x 500 mm		HK 10050 AB
1000 x 600 mm		HK 10060 AB

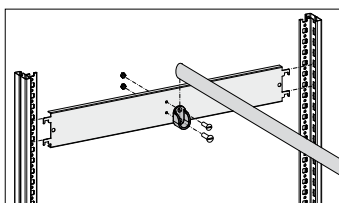

### Kleiderstangen

Komplett, inklusive Halterung und Montagematerial.  
Ovalrohr und Rohrhalterungen verchromt.  
100 kg Traglast.

Passend für Breite	Tiefe	Verzinkt Best.-Nr.	Lichtgrau Best.-Nr.
1000 mm	600 mm	Z 590610	K 590610
1300 mm	600 mm	Z 590613	K 590613



### Magnet-C-Profil

Weiße Papier-Etiketten (austauschbar), transparente Folienabdeckung, beschriftbar und für alle Regalfachböden geeignet. Einzelpreisangaben!

Länge	Weiß Best.-Nr.	Weiß Best.-Nr.
	Höhe 20 mm	Höhe 30 mm
80 mm (VE 50 Stück)	HM 92208.6	HM 93308.6
100 mm (VE 50 Stück)	HM 92210.6	HM 93310.6



### Magnet-Flachbänder

Einseitig folienbeschichtet, beschriftbar und für alle Regalböden geeignet.  
Einzelpreisangaben!

Länge	Best.-Nr.*	Best.-Nr.*
	Höhe 20 mm	Höhe 30 mm
80 mm (VE 50 Stück)	HM 92008	HM 93008
100 mm (VE 50 Stück)	HM 92010	HM 93010
10 mtr. (Rollware)	HM 92000	HM 93000

\* Bitte ergänzen Sie die Best.-Nr. mit der Farb-Nummer (HM 92008. +Nr.): hellrot (3), gelb (4), weiß (6)



**Regalverbinder**  
**Kippsicherungen**  
**Abdeckleisten**  
**Fußleisten**

<b>Anwendungsbereich</b>	<b>Verzinkt Best.-Nr.</b>
Übereinstimmende Fixierung zweier Profile	Z510967

**Doppelregalverbinder**

Zur Verbindung der oberen ORION PLUS Profilen bei doppelreihiger Stellweise.

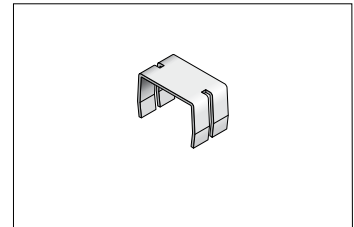

<b>Ausführung</b>	<b>Verzinkt Best.-Nr.</b>	<b>Lichtgrau Best.-Nr.</b>
2-teilig	Z5185	K 5185

**Profilverbinder**

Zum Verbinden von 2 Profilen bei doppelreihiger Stellweise. Auch als Kippsicherung bei Überschreitung des Höhen-Tiefen-Verhältnisses von 5:1 (DGV Regel 108-007).

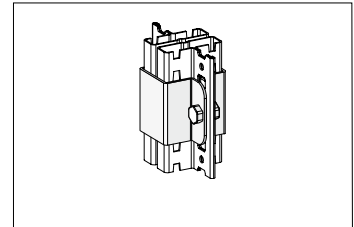

<b>Artikel</b>	<b>Verzinkt Best.-Nr.</b>	<b>Lichtgrau Best.-Nr.</b>
Wandverankerung	ZW45	KW45
Deckenverankerung	ZW46	KW46
Bodenverankerung	ZW49	-

**Kippsicherungen**

Notwendig bei Überschreitung des Höhen-Tiefen-Verhältnisses von 5:1 (DGV Regel 108-007). Inklusive Montagematerial.

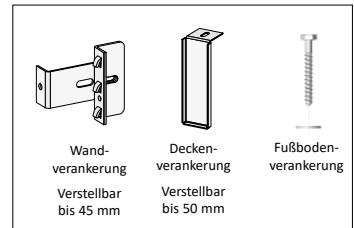

<b>Breite x Höhe</b>	<b>Verzinkt Best.-Nr.</b>	<b>Lichtgrau Best.-Nr.</b>
1000 x 40 mm	Z500410	K500410
1300 x 40 mm	Z500413	K500413

**Abdeckleisten**

Zur Spaltabdeckung bei Doppelregalen. Nur einsetzbar bei Regalen mit Aussteifungstraversen.

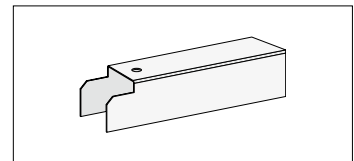

<b>Stärke</b>	<b>Kunststoff Best.-Nr.</b>
2 mm	K517002
4 mm	K517004
6 mm	K517006
8 mm	K517008
10 mm	K517010

**Unterlegplatten**

Zum Ausgleich von Fußbodenunebenheiten (nicht geeignet für Regale mit ESD-Beschichtung).

Aus Hart-Kunststoff.  
Materialstärke: 2 - 10 mm  
Abmessung: 70 x 70 mm

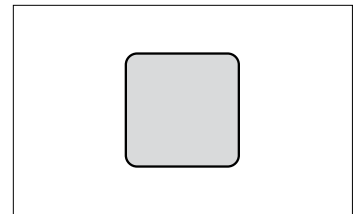

<b>Breite x Höhe</b>	<b>Verzinkt Best.-Nr.</b>	<b>Lichtgrau Best.-Nr.</b>
<b>Einbau bei Regalen mit Diagonalstreben</b>		
1000 x 75 mm	Z510710	K510710
1300 x 75 mm	Z510713	K510713
<b>Einbau bei Regalen mit Aussteifungstraversen</b>		
1000 x 75 mm	Z500710	K500710
1300 x 75 mm	Z500713	K500713

**Fußblenden**

Zum Schutz vor Staub und Schmutz. Verhindert zudem ein Unterrutschen von Gegenständen. Oberkanten-Höhe des untersten Fachbodens: 75 mm.

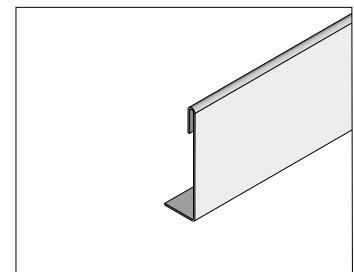





### Schubladenblock

- **Oberfläche RAL 7035 lichtgrau**
  - **60 kg Traglast** pro Schublade bei gleichmäßiger Belastung
  - Schubladen mit **Vollauszug**
  - Schubladen jeweils mit **gekanteter Griffleiste**
  - Schubladenblock **mit Auszugssperre**
  - Deckboden: Inklusive hinterer Verriegelungsstange und Aussteifungstraversen
  - Ausführung **mit Schloss**: Deckboden mit Schloss und mit Verschlussstange.
  - Im oberen, offenen Regalbereich können auf Anfrage auch Flügeltüren eingesetzt werden (Sonderausführung)
- **Abmessungen:**  
 Passend für Breite x Tiefe: 1000 x 500 mm  
 Schubladen-Innenmaß: 918 x 438 mm

Schubladenblock		ohne Schloss	mit Schloss
Blendenhöhe	Einbauhöhe	Best.-Nr.	Best.-Nr.
3 x 100 mm			
2 x 150 mm	1130 mm	HK 10550 SB	HK 10550 SVB
2 x 200 mm			

Regale bzw. Regalbauteile müssen extra bestellt werden.



### Einzelschublade

- **Oberfläche RAL 7035 lichtgrau**
  - **60 kg Traglast** pro Schublade bei gleichmäßiger Belastung
  - Schubladen mit **Vollauszug**
  - Schublade mit **gekanteter Griffleiste**
  - Inklusive erforderlichen Aussteifungstraversen
  - Ausführung **mit Schloss**: Deckboden mit Schloss und Verschlussstange
- **Abmessungen:**  
 Passend für Breite x Tiefe: 1000 x 500 mm  
 Schubladen-Innenmaß: 918 x 438 mm

Einzelschubladen		ohne Schloss	mit Schloss
Blendenhöhe	Einbauhöhe	Best.-Nr.	Best.-Nr.
100 mm	145 mm	HK 01050 SE	HK 01050 SVE
150 mm	195 mm	HK 01550 SE	HK 01550 SVE
200 mm	245 mm	HK 02050 SE	HK 02050 SVE

## Schubladen-Sets

Stellen Sie sich Ihr individuelles Schubladen-Set zusammen.  
Bestehend aus Einzelschubladen, einem Deckboden und entsprechender **Auszugssperre**.  
Anordnung mehrerer Sets untereinander im Regal auf Anfrage.

- **Ausführung siehe Beschreibung „Einzelschubladen“.**

- **Abmessungen:**

Passend für Breite x Tiefe: 1000 x 500 mm

Schubladen-Innenmaß: 918 x 438 mm

Schubladen-Sets		ohne Schloss	mit Schloss
Blendenhöhe	Einbauhöhe	Best.-Nr.	Best.-Nr.
<b>Sets mit 2 Schubladen</b>			
2 x 150 mm	345 mm	HK 03050 2SE	HK 03050 2SVE
2 x 200 mm	445 mm	HK 04050 2SE	HK 04050 2SVE
1 x 100 mm 1 x 150 mm	295 mm	HK 02550 2SE	HK 02550 2SVE
1 x 150 mm 1 x 200 mm	395 mm	HK 03550 2SE	HK 03550 2SVE
<b>Sets mit 3 Schubladen</b>			
3 x 150 mm	495 mm	HK 04550 3SE	HK 04550 3SVE
3 x 200 mm	645 mm	HK 06050 3SE	HK 06050 3SVE
1 x 150 mm 2 x 200 mm	595 mm	HK 05550 3SE	HK 05550 3SVE
2 x 150 mm 1 x 200 mm	545 mm	HK 05050 3SE	HK 05050 3SVE
<b>Sets mit 4 Schubladen</b>			
4 x 150 mm	645 mm	HK 06050 4SE	HK 06050 4SVE
4 x 200 mm	845 mm	HK 08050 4SE	HK 08050 4SVE
1 x 100 mm 1 x 150 mm 2 x 200 mm	695 mm	HK 06550 4SE	HK 06550 4SVE
2 x 150 mm 2 x 200 mm	745 mm	HK 07050 4SE	HK 07050 4SVE



## Schubladeneinsätze

Zur übersichtlichen Organisation von Kleinteilen in Schubladen.

- **Einsatz-Set aus Kunststoff:**

Einsatzboxen aus hochschlagfestem Polystyrol, bestehend aus:

20 x Einsatzboxen, WA.456305, rot, 63 x 54 x 54 mm (HxBxT)

13 x Einsatzboxen, WA.456306, gelb, 63 x 54 x 108 mm (HxBxT)

6 x Einsatzboxen, WA.456307, blau, 63 x 108 x 108 mm (HxBxT)

7 x Einsatzboxen, WA.456308, grün, 63 x 108 x 162 mm (HxBxT)

3 x Einsatzboxen, WA.456309, grau, 63 x 108 x 216 mm (HxBxT)

- **Blechmulden-Set aus Metall:**

Blechmulden mit zwölf individuell verstellbaren Steckwänden  
(25 mm Raster).



Schubladeneinsätze		Best.-Nr.
<b>Einsatz-Set, Kunststoff</b>		
49-teilig (Abmessungen und Farben siehe oben)		WAKS 639143-49
<b>Blechmulden-Set, verzinkt</b>		
Pass. für Blendenhöhe	Breite x Höhe x Länge	Best.-Nr.
100 mm	145 x 70 x 438 mm	ZST 994206-HO
150 mm	145 x 120 x 438 mm	ZST 994406-HO
200 mm	145 x 120 x 438 mm	ZST 994606-HO



### Flügeltüren

- Bestehend aus 2 Flügeltür-Segmenten.
- Verschlussvorrichtung mit versenktem Drehknopf-Sicherheitschloss (inklusive 2 Schlüssel).
- Die Kombination von Flügeltüren und Schubladen ist nur auf Anfrage möglich!
- Regale / Regalbauteile bitte extra bestellen.

Flügeltüren		
Einbauhöhe	Effektive Türhöhe	Lichtgrau Best.-Nr.
<b>Passend für Breite 1000 mm</b>		
500 mm	409 mm	HK 05010 VT
1000 mm	909 mm	HK 10010 VT
2000 mm	1909 mm	HK 20010 VT
2500 mm	2409 mm	HK 25010 VT
<b>Passend für Breite 1300 mm</b>		
500 mm	409 mm	HK 05013 VT
1000 mm	909 mm	HK 10013 VT
2000 mm	1909 mm	HK 20013 VT
2500 mm	2409 mm	HK 25013 VT



### Vorbau-Rollladen

- Schutz vor Verschmutzung und Diebstahl.
- Passend für Akten-, Pendelhefter-, Fachboden-, Großfachregale aus dem Stecksystem ORION PLUS.
- Rollladengehäuse aus Stahlblech.
- Führung der Lamellen mittels Führungsschienen (Befestigung an den vorderen Regalprofilen).
- Elektrischer Antrieb, Bedienung mittels Schlüsseltaster.
- Lamellen in hellgrau, Führungsschienen und Rollladengehäuse werden farblich den Regalprofilen angepasst.
- Weitere Abmessungen und Ausführungen lieferbar.
- Regale / Regalbauteile bitte extra bestellen.

**Der Anschluss darf nur durch eine entsprechende Fachperson (z. B. Elektriker) erfolgen!**

Effektive Höhen:  
Höhe: 2000 = 2230 eff. | Höhe: 2500 = 2730 eff. | Höhe: 3000 = 3230 eff.

Vorbau-Rollladen		
Für Höhe	Best.-Nr.	Best.-Nr.
	<b>Pass. für Breite 1000 mm</b>	<b>Für Breite 2 x 1000 mm</b>
2000 mm	HK 20010 RV	HK 20020 RV
2500 mm	HK 25010 RV	HK 25020 RV
3000 mm	HK 30010 RV	HK 30020 RV
	<b>Pass. für Breite 1300 mm</b>	<b>Für Breite 2 x 1300 mm</b>
2000 mm	HK 20013 RV	HK 20026 RV
2500 mm	HK 25013 RV	HK 25026 RV
3000 mm	HK 30013 RV	HK 30026 RV



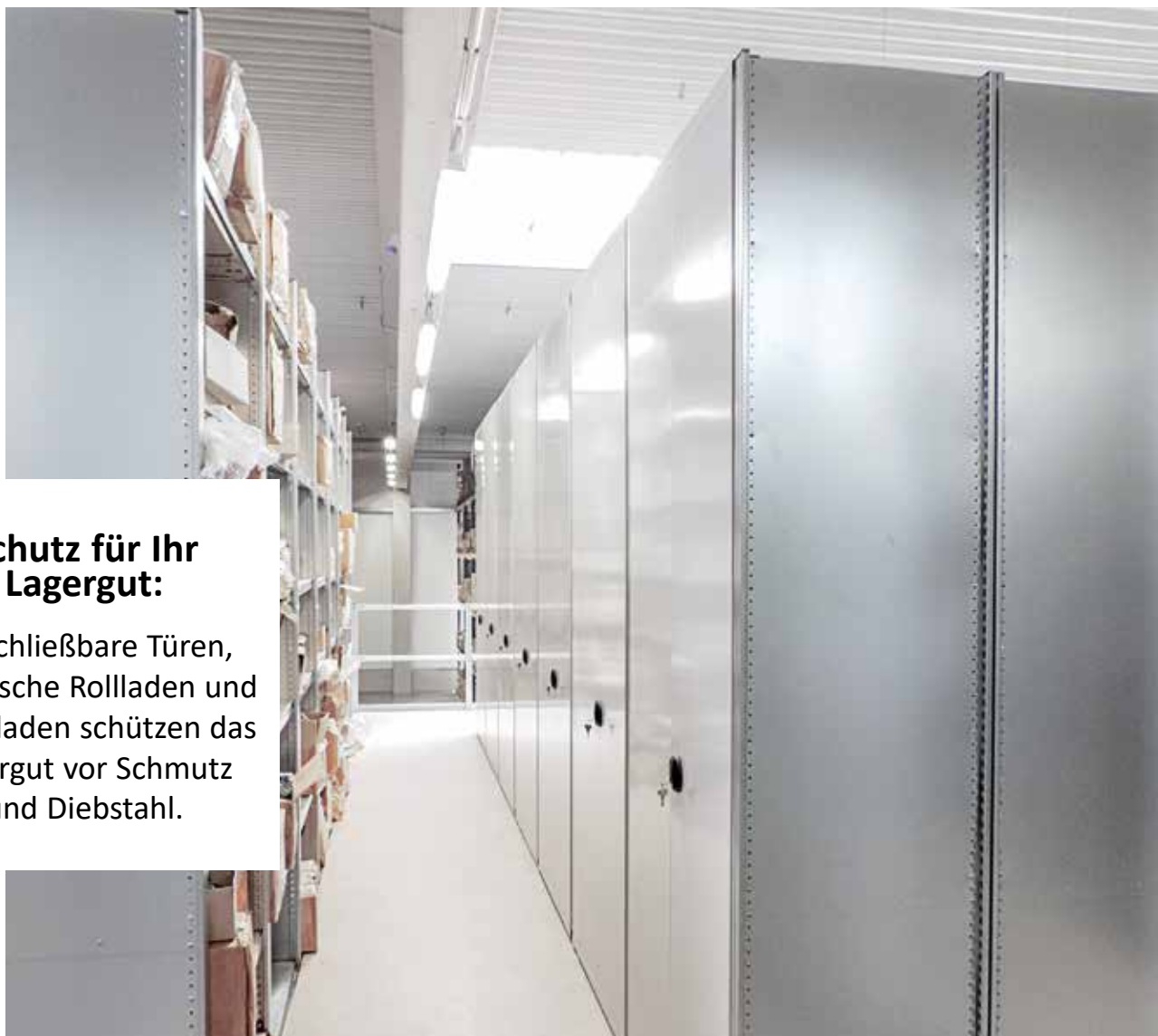

## Schutz für Ihr Lagergut:

Verschließbare Türen, elektrische Rollläden und Schubläden schützen das Lagergut vor Schmutz und Diebstahl.



◀ Auf Anfrage erhalten Sie auch Sonderausführungen von Türen, wie zum Beispiel **mit Plexiglas**.

Die **optionale Beleuchtung** sorgt für einen verbesserten Einblick und für ein angenehmes Ambiente.



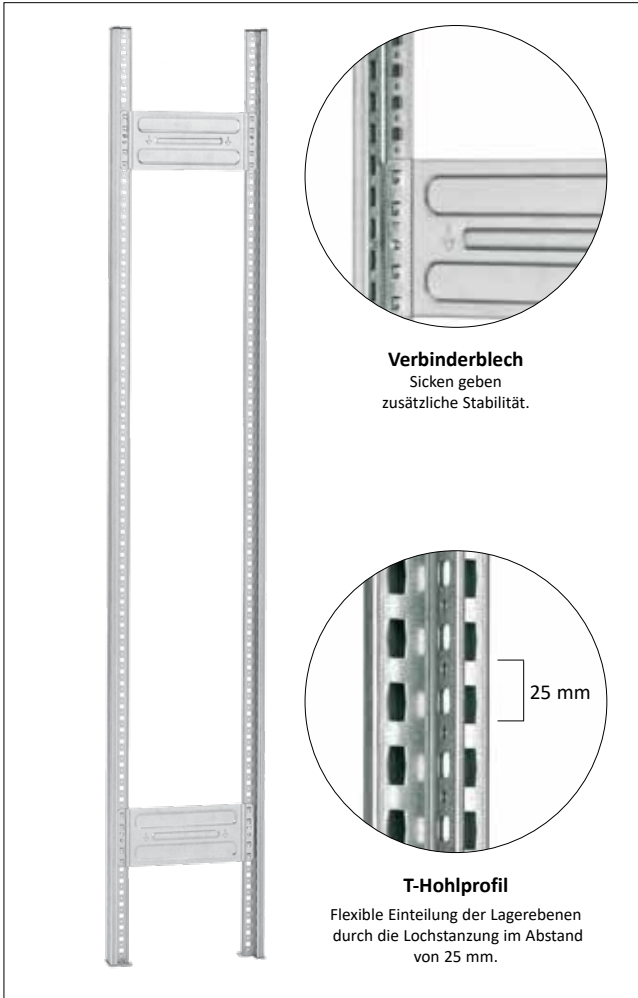

### Regalrahmen komplett, zerlegt

Pro Grundregal sind zwei Regalrahmen und pro Anbauregal ist ein Regalrahmen erforderlich. Die Lieferung erfolgt zerlegt.

Die Auswahl des Rahmens richtet sich nach der **Regalhöhe und der benötigten Feldlast** (Feldlast = die maximale Belastung pro Regalfeld). Die Summe der Fachlasten darf die Feldlast dabei nicht überschreiten.

Den passenden **Rahmentypen** finden Sie in der **Belastungstabelle**. Hierbei ist zu beachten, ob **Regaltypen mit Diagonalstreben** oder mit **Aussteifungstraversen** verwendet werden.

### Unser Regalrahmen besteht aus:

#### T-Hohlprofil

Pro Rahmenseite werden 2 Stück benötigt. Die Lochstanzung im Raster von 25 mm sorgt dafür, dass die Regalböden in der Höhe flexibel eingesetzt werden können.

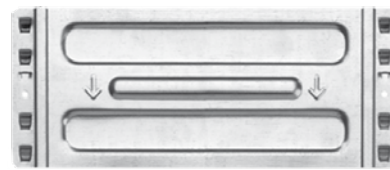

#### Verbinderblech

Zur Verbindung von zwei Profilen in der Tiefe. Die Anzahl richtet sich nach der Höhe und der benötigten Feldlast.



#### Fußplatte

Zur Lastverteilung und Standsicherheit. Wird an das untere Ende des Profils gesteckt.



#### Sicherungsstift

Es werden 2 Stück zur Befestigung von Verbinderblech und Profil benötigt.



#### Kunststoffkappe

Zum Schutz vor Staub und Schmutz. Wird auf das obere Ende des Profils gesteckt.

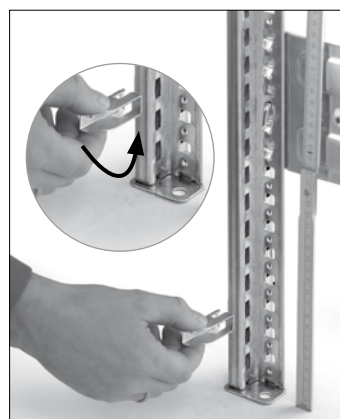
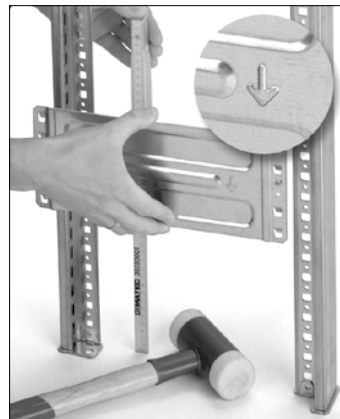
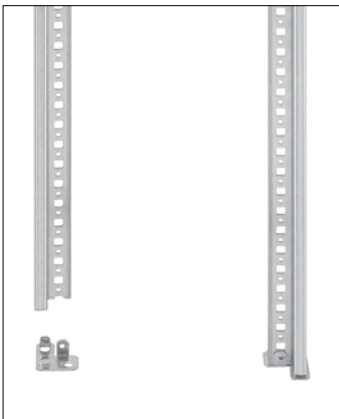

Rahmen-tiefe	Verzinkt			RAL 7035 lichtgrau		
	Höhe: 2000 mm	Höhe: 2500 mm	Höhe: 3000 mm	Höhe: 2000 mm	Höhe: 2500 mm	Höhe: 3000 mm
	Best.-Nr.	Best.-Nr.	Best.-Nr.	Best.-Nr.	Best.-Nr.	Best.-Nr.
<b>Regalrahmen Typ-A/2</b>						
335 mm	HZL 20030 A/2	HZL 25030 A/2	-	HKL 20030 A/2	HKL 25030 A/2	-
435 mm	HZL 20040 A/2	HZL 25040 A/2	-	HKL 20040 A/2	HKL 25040 A/2	-
535 mm	HZL 20050 A/2	HZL 25050 A/2	-	HKL 20050 A/2	HKL 25050 A/2	-
635 mm	HZL 20060 A/2	HZL 25060 A/2	-	HKL 20060 A/2	HKL 25060 A/2	-
735 mm	HZL 20070 A/2	HZL 25070 A/2	-	HKL 20070 A/2	HKL 25070 A/2	-
835 mm	HZL 20080 A/2	HZL 25080 A/2	-	HKL 20080 A/2	HKL 25080 A/2	-
935 mm	HZL 20090 A/2	HZL 25090 A/2	-	HKL 20090 A/2	HKL 25090 A/2	-
1035 mm	HZL 20100 A/2	HZL 25100 A/2	-	HKL 20100 A/2	HKL 25100 A/2	-
<b>Regalrahmen Typ-A/3</b>						
335 mm	-	HZL 25030 A/3	HZL 30030 A/3	-	HKL 25030 A/3	HKL 30030 A/3
435 mm	-	HZL 25040 A/3	HZL 30040 A/3	-	HKL 25040 A/3	HKL 30040 A/3
535 mm	-	HZL 25050 A/3	HZL 30050 A/3	-	HKL 25050 A/3	HKL 30050 A/3
635 mm	-	HZL 25060 A/3	HZL 30060 A/3	-	HKL 25060 A/3	HKL 30060 A/3
735 mm	-	HZL 25070 A/3	HZL 30070 A/3	-	HKL 25070 A/3	HKL 30070 A/3
835 mm	-	HZL 25080 A/3	HZL 30080 A/3	-	HKL 25080 A/3	HKL 30080 A/3
935 mm	-	HZL 25090 A/3	HZL 30090 A/3	-	HKL 25090 A/3	HKL 30090 A/3
1035 mm	-	HZL 25100 A/3	HZL 30100 A/3	-	HKL 25100 A/3	HKL 30100 A/3
<b>Regalrahmen Typ-A/4</b>						
335 mm	-	-	HZL 30030 A/4	-	-	HKL 30030 A/4
435 mm	-	-	HZL 30040 A/4	-	-	HKL 30040 A/4
535 mm	-	-	HZL 30050 A/4	-	-	HKL 30050 A/4
635 mm	-	-	HZL 30060 A/4	-	-	HKL 30060 A/4
735 mm	-	-	HZL 30070 A/4	-	-	HKL 30070 A/4
835 mm	-	-	HZL 30080 A/4	-	-	HKL 30080 A/4
935 mm	-	-	HZL 30090 A/4	-	-	HKL 30090 A/4
1035 mm	-	-	HZL 30100 A/4	-	-	HKL 30100 A/4

Grundregal = 2 Rahmen, Anbauregal = 1 Rahmen



**Belastungstabelle für Regalrahmen - Regale mit Diagonalstreben**

Höhe 2000 mm	Rahmentyp A/2	Rahmentyp A/2	Rahmentyp A/3
Feldlast	1600 kg	1600 kg	3000 kg
Höhe 2500 mm	Rahmentyp A/2	Rahmentyp A/3	Rahmentyp A/3
Feldlast	1000 kg	2500 kg	2500 kg
Höhe 3000 mm	Rahmentyp A/3	Rahmentyp A/3	Rahmentyp A/4
Feldlast	1700 kg	1700 kg	2100 kg



**Belastungstabelle für Regalrahmen - Regale mit Aussteifungstraversen**

Höhe 2000 mm	Rahmentyp A/2	Rahmentyp A/2	Rahmentyp A/3
Feldlast	1200 kg	1600 kg	2100 kg
Benötigte Traversen	2 Paar	3 Paar	3 Paar
Höhe 2500 mm	Rahmentyp A/2	Rahmentyp A/3	Rahmentyp A/3
Feldlast	1000 kg	1800 kg	2100 kg
Benötigte Traversen	3 Paar	3 Paar	4 Paar
Höhe 3000 mm	Rahmentyp A/3	Rahmentyp A/3	Rahmentyp A/4
Feldlast	1300 kg	1700 kg	2400 kg
Benötigte Traversen	3 Paar	4 Paar	5 Paar



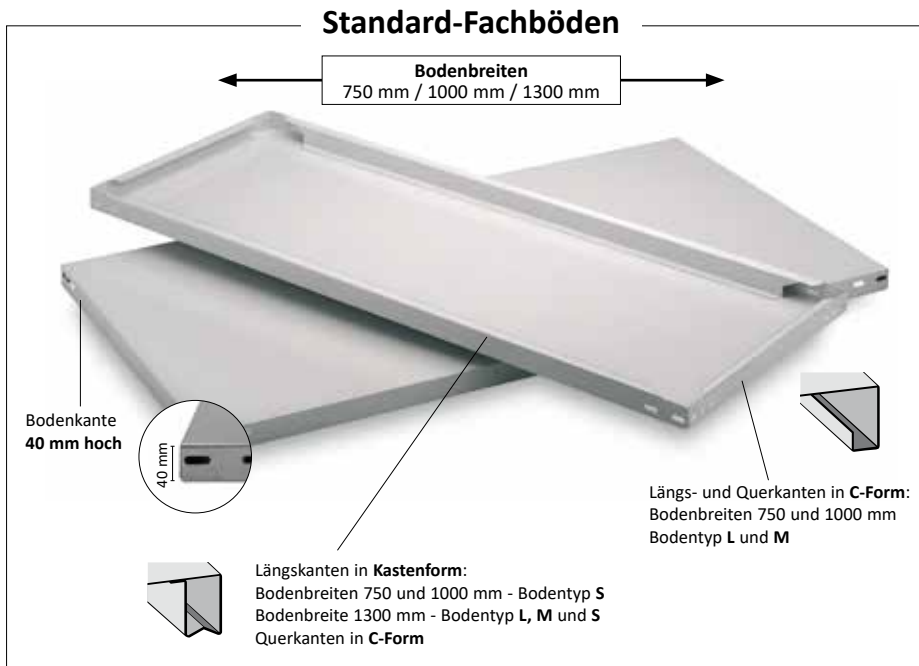

**Standard-Fachböden** (ohne Fachbodenträger)

Bodentiefe	Breite 750 mm			Breite 1000 mm			Breite 1300 mm		
	Fachlast	Verzinkt Best.-Nr.	RAL 7035 lichtgrau Best.-Nr.	Fachlast	Verzinkt Best.-Nr.	RAL 7035 lichtgrau Best.-Nr.	Fachlast	Verzinkt Best.-Nr.	RAL 7035 lichtgrau Best.-Nr.
<b>📐 bis 190 kg Fachlast</b>									
300 mm	150 kg	Z 07530 L	K 07530 L	150 kg	Z 10030 L	K 10030 L	175 kg	Z 13030 L	K 13030 L
400 mm	145 kg	Z 07540 L	K 07540 L	145 kg	Z 10040 L	K 10040 L	180 kg	Z 13040 L	K 13040 L
500 mm	140 kg	Z 07550 L	K 07550 L	140 kg	Z 10050 L	K 10050 L	185 kg	Z 13050 L	K 13050 L
600 mm	140 kg	Z 07560 L	K 07560 L	140 kg	Z 10060 L	K 10060 L	190 kg	Z 13060 L	K 13060 L
700 mm	135 kg	Z 07570 L	K 07570 L	135 kg	Z 10070 L	K 10070 L	190 kg	Z 13070 L	K 13070 L
800 mm	130 kg	Z 07580 L	K 07580 L	130 kg	Z 10080 L	K 10080 L	190 kg	Z 13080 L	K 13080 L
900 mm	-	-	-	-	-	-	190 kg	Z 13090 L	K 13090 L
1000 mm	-	-	-	-	-	-	180 kg	Z 13100 L	K 13100 L
<b>📐 bis 240 kg Fachlast</b>									
300 mm	220 kg	Z 07530 M	K 07530 M	220 kg	Z 10030 M	K 10030 M	200 kg	Z 13030 M	K 13030 M
400 mm	225 kg	Z 07540 M	K 07540 M	225 kg	Z 10040 M	K 10040 M	215 kg	Z 13040 M	K 13040 M
500 mm	230 kg	Z 07550 M	K 07550 M	230 kg	Z 10050 M	K 10050 M	230 kg	Z 13050 M	K 13050 M
600 mm	240 kg	Z 07560 M	K 07560 M	240 kg	Z 10060 M	K 10060 M	240 kg	Z 13060 M	K 13060 M
700 mm	230 kg	Z 07570 M	K 07570 M	230 kg	Z 10070 M	K 10070 M	240 kg	Z 13070 M	K 13070 M
800 mm	230 kg	Z 07580 M	K 07580 M	230 kg	Z 10080 M	K 10080 M	240 kg	Z 13080 M	K 13080 M
900 mm	-	-	-	215 kg	Z 10090 M	K 10090 M	240 kg	Z 13090 M	K 13090 M
1000 mm	-	-	-	200 kg	Z 10100 M	K 10100 M	230 kg	Z 13100 M	K 13100 M
<b>📐 bis 330 kg Fachlast</b>									
300 mm	300 kg	Z 07530 S	K 07530 S	300 kg	Z 10030 S	K 10030 S	300 kg	Z 13030 S	K 13030 S
400 mm	300 kg	Z 07540 S	K 07540 S	315 kg	Z 10040 S	K 10040 S	315 kg	Z 13040 S	K 13040 S
500 mm	300 kg	Z 07550 S	K 07550 S	330 kg	Z 10050 S	K 10050 S	330 kg	Z 13050 S	K 13050 S
600 mm	300 kg	Z 07560 S	K 07560 S	330 kg	Z 10060 S	K 10060 S	330 kg	Z 13060 S	K 13060 S
700 mm	300 kg	Z 07570 S	K 07570 S	330 kg	Z 10070 S	K 10070 S	330 kg	Z 13070 S	K 13070 S
800 mm	300 kg	Z 07580 S	K 07580 S	330 kg	Z 10080 S	K 10080 S	330 kg	Z 13080 S	K 13080 S
900 mm	-	-	-	315 kg	Z 10090 S	K 10090 S	315 kg	Z 13090 S	K 13090 S
1000 mm	-	-	-	300 kg	Z 10100 S	K 10100 S	300 kg	Z 13100 S	K 13100 S

**Fachböden mit Trennblechlochung** (ohne Fachbodenträger) Passend für Trennbleche, siehe Seite 81.

Bodentiefe	Breite 1000 mm			Breite 1300 mm		
	Fachlast	Verzinkt Best.-Nr.	RAL 7035 lichtgrau Best.-Nr.	Fachlast	Verzinkt Best.-Nr.	RAL 7035 lichtgrau Best.-Nr.
<b>📐 bis 200 kg Fachlast</b>						
300 mm	200 kg	Z 10030 M/7	K 10030 M/7	200 kg	Z 13030 M/9	K 13030 M/9
400 mm		Z 10040 M/7	K 10040 M/7		Z 13040 M/9	K 13040 M/9
500 mm		Z 10050 M/7	K 10050 M/7		Z 13050 M/9	K 13050 M/9
600 mm		Z 10060 M/7	K 10060 M/7		Z 13060 M/9	K 13060 M/9
800 mm		Z 10080 M/7	K 10080 M/7		Z 13080 M/9	K 13080 M/9

## Diagonalstrebe Einseitige Nutzung

Zur Aussteifung von einseitig nutzbaren Fachbodenregalen Stecksystem ORION PLUS (2000 bis 3000 mm Höhe). Inklusive Spannschloss.

Grundregal = 2 Diagonalstreben (Kreuz)  
Anbauregal = 1 Diagonalstrebe

Passend für Regalbreite	Verzinkt Best.-Nr.	Lichtgrau Best.-Nr.
750 mm	Z 521435	-
1000 mm	Z 521905	-
1300 mm	Z 522055	-

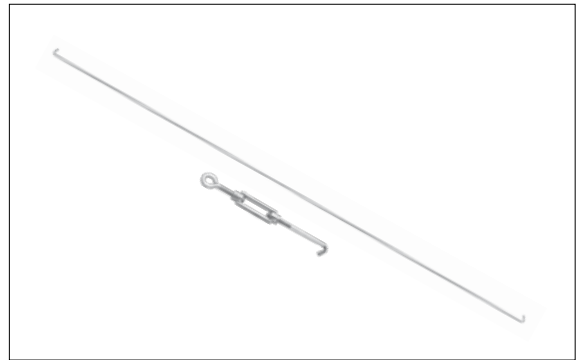

## Aussteifungstraversen Beidseitige Nutzung

Zur Aussteifung von beidseitig nutzbaren Fachbodenregalen Stecksystem ORION PLUS. Sie dienen zeitgleich zur Fachbodenauflage. Die benötigte Anzahl pro Regal ist abhängig von der Regalhöhe und von der Belastung pro Boden (siehe rechts).

Passend für Regalbreite	Verzinkt Best.-Nr.	Lichtgrau Best.-Nr.
750 mm	Z 53407	K 53407
1000 mm	Z 53410	K 53410
1300 mm	Z 53413	K 53413

Höhe	Bodentyp L	Bodentyp M	Bodentyp S
	Anzahl	Anzahl	Anzahl
2000 mm	4 Stück	6 Stück	6 Stück
2500 mm	6 Stück	6 Stück	8 Stück
3000 mm	6 Stück	8 Stück	10 Stück



## Fachbodenträger Ein- und beidseitige Nutzung

Fachbodenträger für die Fachbodenauflage. Es werden 4 Stück pro Boden benötigt.

Passend für	Verzinkt Best.-Nr.	Lichtgrau Best.-Nr.
Alle Fachböden	Z 510040	-



## T-Unterzüge für Fachböden Ein- und beidseitige Nutzung

Für eine Erhöhung der Fachlast bis max. 50 kg pro Boden. Geeignet für Böden Typ L oder M.

Für Tiefe	Best.-Nr. *	Für Breite	Best.-Nr. **
300 mm	Z 46030	1000 mm 1300 mm	Z 46100 Z 46130
400 mm	Z 46040		
500 mm	Z 46050		
600 mm	Z 46060		
700 mm	Z 46070		
800 mm	Z 46080		
900 mm	Z 46090		
1000 mm	Z 46100		



\* Für Tiefenrichtung - passend für Fachböden mit C-Form

\*\* Für Längsrichtung - passend für Fachböden mit Kastenform

Die Schraubregale erhalten Ihre hohe Stabilität durch Eckplatten, die zusammen mit dem Boden und dem Winkelpfosten verschraubt werden. Alle Profile verfügen über eine angewinkelte Fußplatte und sind deshalb besonders standfest.

Durch die gelochten Profile (Rund-Lang-Rund-Lochung) bieten Sie eine freie Einteilung der Böden. Diese können im Abstand von 25 mm frei positioniert werden.

Alle Schraubregale können von beiden Seiten bedient werden.



- Bodenbreiten: 1000 und 1300 mm
- Kantungshöhe der Fachböden: 40 mm
- Stabilität durch Eckplatten
- Winkelpfosten mit angewinkelter Fußplatte
- Fachlasten von 125 kg bis 350 kg
- Regalhöhen: 2000, 2500 und 3000 mm
- Das Regal kann von beiden Seiten bedient werden
- Oberflächenauswahl: Verzinkt oder verzinkt + zusätzliche Kunststoffbeschichtung in RAL 7035 lichtgrau





← Bodenbreiten 1000 mm / 1300 mm →

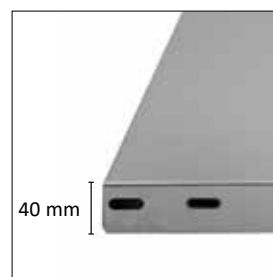

**L**  
bis 125 kg

**M**  
bis 200 kg

**S**  
bis 350 kg

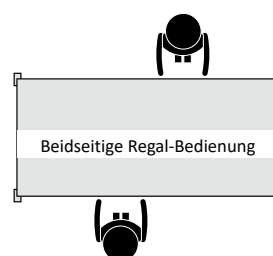



### → Vorteile

- Oberfläche: **Verzinkt**
- **Bis 350 kg** Belastung pro Boden bei gleichmäßiger Belastung
- **Flexibel:** Böden im Abstand von 25 mm höhenverstellbar
- Solides **Schraubsystem**
- Stabilisierung durch **Eckplatten**
- **Beliebig erweiterbar** - auch nachträglich

### → Info

- Beidseitige Nutzung
- Bodenkante 40 mm hoch
- Regale mit einer Fachlast von 350 kg sind nur als Grundregale lieferbar.

#### Sicherheit:

Regale mit einem Höhen-/ Tiefenverhältnis **größer als 5:1** müssen gegen Kippen gesichert werden (DGV Regel 108-007).

#### Beispiele:

2000 mm (H) : 300 mm (T) = 6,66  
Das Regal ist zu sichern.

2500 mm (H) : 500 mm (T) = 5  
Das Regal benötigt keine Sicherung.



5 Jahre  
Garantie

**Außenmaße:**  
Nennmaße

Weitere Abmessungen auf Anfrage.

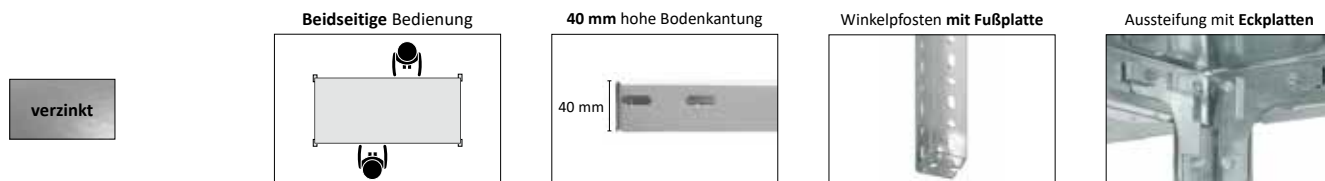

Breite		1000 mm				1300 mm			
Höhe	Tiefe	Fachlast	Grundregal Best.-Nr.	Anbauregal Best.-Nr.	Zusatzboden* Best.-Nr.	Fachlast	Grundregal Best.-Nr.	Anbauregal Best.-Nr.	Zusatzboden* Best.-Nr.

125 kg Fachlast						Winkelpfosten und Böden verzinkt			
2000 mm mit 5 Böden Feldlast 625 kg	300 mm	125 kg	WZG 20310 L	WZA 20310 L	Z 10030 L / 051	125 kg	WZG 20313 L	WZA 20313 L	Z 13030 L / 051
	400 mm		WZG 20410 L	WZA 20410 L	Z 10040 L / 051		WZG 20413 L	WZA 20413 L	Z 13040 L / 051
	500 mm		WZG 20510 L	WZA 20510 L	Z 10050 L / 051		WZG 20513 L	WZA 20513 L	Z 13050 L / 051
	600 mm		WZG 20610 L	WZA 20610 L	Z 10060 L / 051		WZG 20613 L	WZA 20613 L	Z 13060 L / 051
	800 mm		WZG 20810 L	WZA 20810 L	Z 10080 L / 051		WZG 20813 L	WZA 20813 L	Z 13080 L / 051
2500 mm mit 6 Böden Feldlast 750 kg	300 mm	125 kg	WZG 25310 L	WZA 25310 L	Z 10030 L / 051	125 kg	WZG 25313 L	WZA 25313 L	Z 13030 L / 051
	400 mm		WZG 25410 L	WZA 25410 L	Z 10040 L / 051		WZG 25413 L	WZA 25413 L	Z 13040 L / 051
	500 mm		WZG 25510 L	WZA 25510 L	Z 10050 L / 051		WZG 25513 L	WZA 25513 L	Z 13050 L / 051
	600 mm		WZG 25610 L	WZA 25610 L	Z 10060 L / 051		WZG 25613 L	WZA 25613 L	Z 13060 L / 051
3000 mm mit 7 Böden Feldlast 875 kg	300 mm	125 kg	WZG 30310 L	WZA 30310 L	Z 10030 L / 051	125 kg	WZG 30313 L	WZA 30313 L	Z 13030 L / 051
	400 mm		WZG 30410 L	WZA 30410 L	Z 10040 L / 051		WZG 30413 L	WZA 30413 L	Z 13040 L / 051
	500 mm		WZG 30510 L	WZA 30510 L	Z 10050 L / 051		WZG 30513 L	WZA 30513 L	Z 13050 L / 051
	600 mm		WZG 30610 L	WZA 30610 L	Z 10060 L / 051		WZG 30613 L	WZA 30613 L	Z 13060 L / 051
800 mm	WZG 30810 L	WZA 30810 L	Z 10080 L / 051	WZG 30813 L	WZA 30813 L	Z 13080 L / 051			

200 kg Fachlast						Winkelpfosten und Böden verzinkt			
2000 mm mit 5 Böden Feldlast 1000 kg	300 mm	200 kg	WZG 20310 M	WZA 20310 M	Z 10030 M / 051	200 kg	WZG 20313 M	WZA 20313 M	Z 13030 M / 051
	400 mm		WZG 20410 M	WZA 20410 M	Z 10040 M / 051		WZG 20413 M	WZA 20413 M	Z 13040 M / 051
	500 mm		WZG 20510 M	WZA 20510 M	Z 10050 M / 051		WZG 20513 M	WZA 20513 M	Z 13050 M / 051
	600 mm		WZG 20610 M	WZA 20610 M	Z 10060 M / 051		WZG 20613 M	WZA 20613 M	Z 13060 M / 051
	800 mm		WZG 20810 M	WZA 20810 M	Z 10080 M / 051		WZG 20813 M	WZA 20813 M	Z 13080 M / 051
2500 mm mit 6 Böden Feldlast 1200 kg	300 mm	200 kg	WZG 25310 M	WZA 25310 M	Z 10030 M / 051	200 kg	WZG 25313 M	WZA 25313 M	Z 13030 M / 051
	400 mm		WZG 25410 M	WZA 25410 M	Z 10040 M / 051		WZG 25413 M	WZA 25413 M	Z 13040 M / 051
	500 mm		WZG 25510 M	WZA 25510 M	Z 10050 M / 051		WZG 25513 M	WZA 25513 M	Z 13050 M / 051
	600 mm		WZG 25610 M	WZA 25610 M	Z 10060 M / 051		WZG 25613 M	WZA 25613 M	Z 13060 M / 051
3000 mm mit 7 Böden Feldlast 1400 kg	300 mm	200 kg	WZG 30310 M	WZA 30310 M	Z 10030 M / 051	200 kg	WZG 30313 M	WZA 30313 M	Z 13030 M / 051
	400 mm		WZG 30410 M	WZA 30410 M	Z 10040 M / 051		WZG 30413 M	WZA 30413 M	Z 13040 M / 051
	500 mm		WZG 30510 M	WZA 30510 M	Z 10050 M / 051		WZG 30513 M	WZA 30513 M	Z 13050 M / 051
	600 mm		WZG 30610 M	WZA 30610 M	Z 10060 M / 051		WZG 30613 M	WZA 30613 M	Z 13060 M / 051
800 mm	WZG 30810 M	WZA 30810 M	Z 10080 M / 051	WZG 30813 M	WZA 30813 M	Z 13080 M / 051			

350 kg Fachlast						Winkelpfosten und Böden verzinkt			
2000 mm mit 5 Böden Feldlast 1750 kg	300 mm	350 kg	WZG 20310 S	-	Z 10030 S / 051	350 kg	WZG 20313 S	-	Z 13030 S / 051
	400 mm		WZG 20410 S	-	Z 10040 S / 051		WZG 20413 S	-	Z 13040 S / 051
	500 mm		WZG 20510 S	-	Z 10050 S / 051		WZG 20513 S	-	Z 13050 S / 051
	600 mm		WZG 20610 S	-	Z 10060 S / 051		WZG 20613 S	-	Z 13060 S / 051
	800 mm		WZG 20810 S	-	Z 10080 S / 051		WZG 20813 S	-	Z 13080 S / 051
2500 mm mit 6 Böden Feldlast 2100 kg	300 mm	350 kg	WZG 25310 S	-	Z 10030 S / 051	350 kg	WZG 25313 S	-	Z 13030 S / 051
	400 mm		WZG 25410 S	-	Z 10040 S / 051		WZG 25413 S	-	Z 13040 S / 051
	500 mm		WZG 25510 S	-	Z 10050 S / 051		WZG 25513 S	-	Z 13050 S / 051
	600 mm		WZG 25610 S	-	Z 10060 S / 051		WZG 25613 S	-	Z 13060 S / 051
3000 mm mit 7 Böden Feldlast 2450 kg	300 mm	350 kg	WZG 30310 S	-	Z 10030 S / 051	350 kg	WZG 30313 S	-	Z 13030 S / 051
	400 mm		WZG 30410 S	-	Z 10040 S / 051		WZG 30413 S	-	Z 13040 S / 051
	500 mm		WZG 30510 S	-	Z 10050 S / 051		WZG 30513 S	-	Z 13050 S / 051
	600 mm		WZG 30610 S	-	Z 10060 S / 051		WZG 30613 S	-	Z 13060 S / 051
800 mm	WZG 30810 S	-	Z 10080 S / 051	WZG 30813 S	-	Z 13080 S / 051			

\* Alle Zusatzböden inklusive je 6 Schrauben und Muttern bei Bodentyp L und M bzw. 8 Schrauben und Muttern bei Bodentyp S.





### → Vorteile

- Oberfläche: **RAL 7035 lichtgrau** (verzinkt + zusätzliche Kunststoffbeschichtung)
- **Bis 350 kg Belastung pro Boden** bei gleichmäßiger Belastung
- **Flexibel:** Böden im Abstand von 25 mm höhenverstellbar
- Solides **Schraubsystem**
- Stabilisierung durch **Eckplatten**
- **Beliebig erweiterbar** - auch nachträglich

### → Info

- Beidseitige Nutzung
- Bodenkante 40 mm hoch
- Fachbodenregale mit einer Fachlast von 350 kg sind nur als Grundregale lieferbar

#### Sicherheit:

Regale mit einem Höhen-/ Tiefenverhältnis **größer als 5:1** müssen gegen Kippen gesichert werden (DGUV Regel 108-007).

#### Beispiele:

2000 mm (H) : 300 mm (T) = 6,66

Das Regal ist zu sichern.

2500 mm (H) : 500 mm (T) = 5

Das Regal benötigt keine Sicherung.



**Außenmaße:**  
Nennmaße

Weitere Abmessungen auf Anfrage.

RAL 7035  
lichtgrau

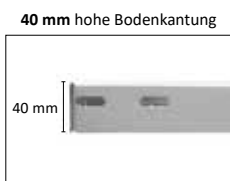
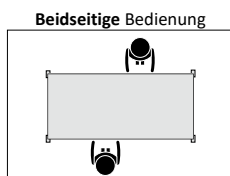

Breite		1000 mm					1300 mm				
Höhe	Tiefe	Fachlast	Grundregal Best.-Nr.	Anbauregal Best.-Nr.	Zusatzboden* Best.-Nr.	Fachlast	Grundregal Best.-Nr.	Anbauregal Best.-Nr.	Zusatzboden* Best.-Nr.		

125 kg Fachlast		Winkelpfosten und Böden RAL 7035 lichtgrau								
2000 mm mit 5 Böden Feldlast 625 kg	300 mm	125 kg	WKG 20310 L	WKA 20310 L	K 10030 L / 051	125 kg	WKG 20313 L	WKA 20313 L	K 13030 L / 051	
	400 mm		WKG 20410 L	WKA 20410 L	K 10040 L / 051		WKG 20413 L	WKA 20413 L	K 13040 L / 051	
	500 mm		WKG 20510 L	WKA 20510 L	K 10050 L / 051		WKG 20513 L	WKA 20513 L	K 13050 L / 051	
	600 mm		WKG 20610 L	WKA 20610 L	K 10060 L / 051		WKG 20613 L	WKA 20613 L	K 13060 L / 051	
	800 mm		WKG 20810 L	WKA 20810 L	K 10080 L / 051		WKG 20813 L	WKA 20813 L	K 13080 L / 051	
2500 mm mit 6 Böden Feldlast 750 kg	300 mm	125 kg	WKG 25310 L	WKA 25310 L	K 10030 L / 051	125 kg	WKG 25313 L	WKA 25313 L	K 13030 L / 051	
	400 mm		WKG 25410 L	WKA 25410 L	K 10040 L / 051		WKG 25413 L	WKA 25413 L	K 13040 L / 051	
	500 mm		WKG 25510 L	WKA 25510 L	K 10050 L / 051		WKG 25513 L	WKA 25513 L	K 13050 L / 051	
	600 mm		WKG 25610 L	WKA 25610 L	K 10060 L / 051		WKG 25613 L	WKA 25613 L	K 13060 L / 051	
3000 mm mit 7 Böden Feldlast 875 kg	300 mm	125 kg	WKG 30310 L	WKA 30310 L	K 10030 L / 051	125 kg	WKG 30313 L	WKA 30313 L	K 13030 L / 051	
	400 mm		WKG 30410 L	WKA 30410 L	K 10040 L / 051		WKG 30413 L	WKA 30413 L	K 13040 L / 051	
	500 mm		WKG 30510 L	WKA 30510 L	K 10050 L / 051		WKG 30513 L	WKA 30513 L	K 13050 L / 051	
	600 mm		WKG 30610 L	WKA 30610 L	K 10060 L / 051		WKG 30613 L	WKA 30613 L	K 13060 L / 051	
	800 mm		WKG 30810 L	WKA 30810 L	K 10080 L / 051		WKG 30813 L	WKA 30813 L	K 13080 L / 051	

bis 200 kg Fachlast		Winkelpfosten und Böden RAL 7035 lichtgrau								
2000 mm mit 5 Böden Feldlast 1000 kg	300 mm	200 kg	WKG 20310 M	WKA 20310 M	K 10030 M / 051	200 kg	WKG 20313 M	WKA 20313 M	K 13030 M / 051	
	400 mm		WKG 20410 M	WKA 20410 M	K 10040 M / 051		WKG 20413 M	WKA 20413 M	K 13040 M / 051	
	500 mm		WKG 20510 M	WKA 20510 M	K 10050 M / 051		WKG 20513 M	WKA 20513 M	K 13050 M / 051	
	600 mm		WKG 20610 M	WKA 20610 M	K 10060 M / 051		WKG 20613 M	WKA 20613 M	K 13060 M / 051	
	800 mm		WKG 20810 M	WKA 20810 M	K 10080 M / 051		WKG 20813 M	WKA 20813 M	K 13080 M / 051	
2500 mm mit 6 Böden Feldlast 1200 kg	300 mm	200 kg	WKG 25310 M	WKA 25310 M	K 10030 M / 051	200 kg	WKG 25313 M	WKA 25313 M	K 13030 M / 051	
	400 mm		WKG 25410 M	WKA 25410 M	K 10040 M / 051		WKG 25413 M	WKA 25413 M	K 13040 M / 051	
	500 mm		WKG 25510 M	WKA 25510 M	K 10050 M / 051		WKG 25513 M	WKA 25513 M	K 13050 M / 051	
	600 mm		WKG 25610 M	WKA 25610 M	K 10060 M / 051		WKG 25613 M	WKA 25613 M	K 13060 M / 051	
3000 mm mit 7 Böden Feldlast 1400 kg	300 mm	200 kg	WKG 30310 M	WKA 30310 M	K 10030 M / 051	200 kg	WKG 30313 M	WKA 30313 M	K 13030 M / 051	
	400 mm		WKG 30410 M	WKA 30410 M	K 10040 M / 051		WKG 30413 M	WKA 30413 M	K 13040 M / 051	
	500 mm		WKG 30510 M	WKA 30510 M	K 10050 M / 051		WKG 30513 M	WKA 30513 M	K 13050 M / 051	
	600 mm		WKG 30610 M	WKA 30610 M	K 10060 M / 051		WKG 30613 M	WKA 30613 M	K 13060 M / 051	
	800 mm		WKG 30810 M	WKA 30810 M	K 10080 M / 051		WKG 30813 M	WKA 30813 M	K 13080 M / 051	

bis 350 kg Fachlast		Winkelpfosten und Böden RAL 7035 lichtgrau								
2000 mm mit 5 Böden Feldlast 1750 kg	300 mm	350 kg	WKG 20310 S	-	K 10030 S / 051	350 kg	WKG 20313 S	-	K 13030 S / 051	
	400 mm		WKG 20410 S	-	K 10040 S / 051		WKG 20413 S	-	K 13040 S / 051	
	500 mm		WKG 20510 S	-	K 10050 S / 051		WKG 20513 S	-	K 13050 S / 051	
	600 mm		WKG 20610 S	-	K 10060 S / 051		WKG 20613 S	-	K 13060 S / 051	
	800 mm		WKG 20810 S	-	K 10080 S / 051		WKG 20813 S	-	K 13080 S / 051	
2500 mm mit 6 Böden Feldlast 2100 kg	300 mm	350 kg	WKG 25310 S	-	K 10030 S / 051	350 kg	WKG 25313 S	-	K 13030 S / 051	
	400 mm		WKG 25410 S	-	K 10040 S / 051		WKG 25413 S	-	K 13040 S / 051	
	500 mm		WKG 25510 S	-	K 10050 S / 051		WKG 25513 S	-	K 13050 S / 051	
	600 mm		WKG 25610 S	-	K 10060 S / 051		WKG 25613 S	-	K 13060 S / 051	
3000 mm mit 7 Böden Feldlast 2450 kg	300 mm	350 kg	WKG 30310 S	-	K 10030 S / 051	350 kg	WKG 30313 S	-	K 13030 S / 051	
	400 mm		WKG 30410 S	-	K 10040 S / 051		WKG 30413 S	-	K 13040 S / 051	
	500 mm		WKG 30510 S	-	K 10050 S / 051		WKG 30513 S	-	K 13050 S / 051	
	600 mm		WKG 30610 S	-	K 10060 S / 051		WKG 30613 S	-	K 13060 S / 051	
	800 mm		WKG 30810 S	-	K 10080 S / 051		WKG 30813 S	-	K 13080 S / 051	

\* Alle Zusatzböden inklusive je 6 Schrauben und Muttern bei Bodentyp L und M bzw. 8 Schrauben und Muttern bei Bodentyp S.

- 1 Anschlagleiste ..... Seite 100
- 2 Muldeneinsätze..... Seite 101
- 3 Rückwand..... Seite 100
- 4 Fachteiler..... Seite 101
- 5 Trennbleche, freistehend ..... Seite 101
- 6 Trennblech, gesteckt ..... Seite 101
- 7 Schüttgutleiste ..... Seite 100
- 8 Kleiderstange..... Seite 100
- 9 Seitenwand ..... Seite 100

## 10 Flügeltüren

Der Einbausatz besteht aus zwei Türen, mit versenktem, abschließbarem Drehknopf-Sicherheitschloss. Türen können nur in Grundregalen eingebaut werden. Regale müssen extra bestellt werden.

Passend für Regalhöhe	Lichtgrau Best.-Nr.
<b>Passend für 1000 mm Regalbreite</b>	
2000 mm	WK 20010 VT
2500 mm	WK 25010 VT
<b>Passend für 1300 mm Regalbreite</b>	
2000 mm	WK 20013 VT
2500 mm	WK 25013 VT



**VIELSEITIGKEIT GARANTIERT - 10 Jahre Nachkaufgarantie**







Archivregale

Fachbodenregale

5 Jahre  
Garantie

10 Jahre  
Nachkauf  
Garantie

Gefertigt in  
**DEUTSCHLAND**

Umfangreiches Zubehör ermöglicht es Regale aus dem Schraubsystem WR individuell mit Zubehör zu erweitern und zu „Ihrem“ Regal zu machen - auch nachträglich. Wir garantieren Ihnen, dass Sie unsere Produkte auch noch in 10 Jahren erweitern und ergänzen können.



## Leisten, Kleiderstangen & Seiten- & Rückwände

Praktische Regalausstattung für  
den Alltag im Lager.

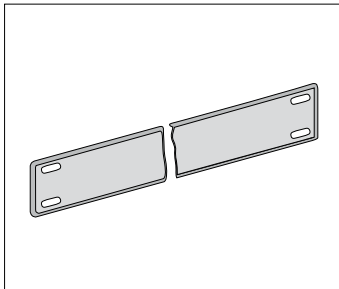
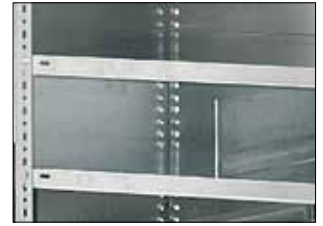

### Seitenbleche

Verhindern ein seitliches  
Herausfallen des Lagergutes.  
Schrauben und Muttern bitte extra  
bestellen.

Höhe x Tiefe	Verzinkt Best.-Nr.	Lichtgrau Best.-Nr.
50 x 300 mm	Z 420530	K 420530
50 x 400 mm	Z 420540	K 420540
50 x 500 mm	Z 420550	K 420550
50 x 600 mm	Z 420560	K 420560
100 x 300 mm	Z 421030	K 421030
100 x 400 mm	Z 421040	K 421040
100 x 500 mm	Z 421050	K 421050
100 x 600 mm	Z 421060	K 421060

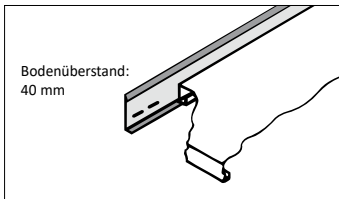

### Anschlagleisten

Sie verhindern ein Durchschieben  
des Lagergutes. Anschlagleisten  
können nicht zusammen mit  
Trennblechen verbaut werden.

Breite x Höhe	Verzinkt Best.-Nr.	Lichtgrau Best.-Nr.
1000 x 80 mm	Z 458100	K 458100
1300 x 80 mm	Z 458130	K 458130

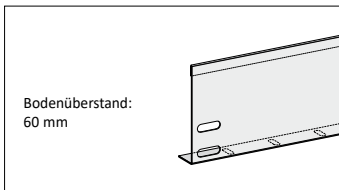

### Schüttgutleisten

Zur Lagerung von losem Streugut  
und Kleinteilen. Schüttgutleisten  
können zusammen mit Trenn-  
blechen verbaut werden.

Breite x Höhe	Verzinkt Best.-Nr.	Lichtgrau Best.-Nr.
1000 x 100 mm	Z 451010	K 451010
1300 x 100 mm	Z 451013	K 451013

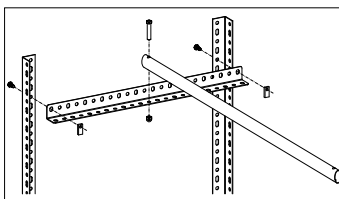

### Kleiderstangen

Komplett, inklusive Halterung und  
Montagematerial.  
Ovalrohr und Rohrhalterungen  
verchromt.  
100 kg Traglast.

Passend für Breite Tiefe	Verzinkt Best.-Nr.	Lichtgrau Best.-Nr.
1000 mm 600 mm	Z 490610	K 490610
1300 mm 600 mm	Z 490613	K 490613

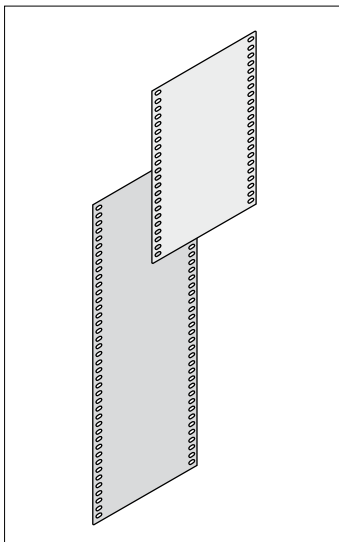

### Rück- und Seitenwände

Segmente, die entsprechend  
der Regalhöhe überlappend  
zwischen den Winkelprofilen  
und den Fachböden mitverschraubt  
werden.  
Rückwände nur in Grundregalen  
empfehlenswert.

Höhe x Breite	Verzinkt Best.-Nr.	Lichtgrau Best.-Nr.
525 x 300 mm	Z 405030	K 405030
525 x 350 mm	Z 405035	K 405035
525 x 400 mm	Z 405040	K 405040
525 x 500 mm	Z 405050	K 405050
525 x 600 mm	Z 405060	K 405060
525 x 750 mm	Z 405075	K 405075
525 x 800 mm	Z 405080	K 405080
525 x 1000 mm	Z 405100	K 405100
525 x 1300 mm	Z 405130	K 405130
1050 x 300 mm	Z 410030	K 410030
1050 x 350 mm	Z 410035	K 410035
1050 x 400 mm	Z 410040	K 410040
1050 x 500 mm	Z 410050	K 410050
1050 x 600 mm	Z 410060	K 410060
1050 x 750 mm	Z 410075	K 410075
1050 x 800 mm	Z 410080	K 410080
1050 x 1000 mm	Z 410100	K 410100
1050 x 1300 mm	Z 410130	K 410130



### Unterteilungen

Sie geben dem Lager Struktur. Kleinteile können gut getrennt voneinander gelagert werden und ermöglichen dadurch schnelle Zugriffszeiten.

Breite x Tiefe	Verzinkt Best.-Nr.	Höhe x Tiefe	Verzinkt Best.-Nr.
<b>Muldeneinsätze</b>		<b>Muldenteiler</b>	
1000 x 300 mm	Z 421300	200 x 300 mm	Z 422030
1000 x 400 mm	Z 421400	200 x 400 mm	Z 422040
1000 x 500 mm	Z 421500	200 x 500 mm	Z 422050
1000 x 600 mm	Z 421600	200 x 600 mm	Z 422060

### Muldeneinsätze

1 Vorderteil (110 mm hoch)  
1 Rückteil (200 mm hoch)  
2 Seitenbleche  
Muldenteiler müssen extra bestellt werden!

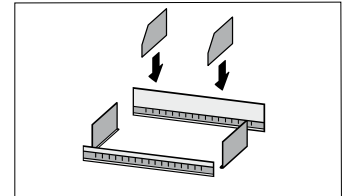

Tiefe x Höhe	Verzinkt Best.-Nr.	Tiefe x Höhe	Verzinkt Best.-Nr.
300 x 200 mm	Z 493020	300 x 250 mm	Z 493025
300 x 300 mm	Z 493030	300 x 350 mm	Z 493035
300 x 400 mm	Z 493040	300 x 450 mm	Z 493045
300 x 500 mm	Z 493050	300 x 550 mm	Z 493055
400 x 200 mm	Z 494020	400 x 250 mm	Z 494025
400 x 300 mm	Z 494030	400 x 350 mm	Z 494035
400 x 400 mm	Z 494040	400 x 450 mm	Z 494045
400 x 500 mm	Z 494050	400 x 550 mm	Z 494055
500 x 200 mm	Z 495020	500 x 250 mm	Z 495025
500 x 300 mm	Z 495030	500 x 350 mm	Z 495035
500 x 400 mm	Z 495040	500 x 450 mm	Z 495045
500 x 500 mm	Z 495050	500 x 550 mm	Z 495055
600 x 200 mm	Z 496020	600 x 250 mm	Z 496025
600 x 300 mm	Z 496030	600 x 350 mm	Z 496035
600 x 400 mm	Z 496040	600 x 450 mm	Z 496045
600 x 500 mm	Z 496050	600 x 550 mm	Z 496055
800 x 200 mm	Z 498020	800 x 250 mm	Z 498025
800 x 300 mm	Z 498030	800 x 350 mm	Z 498035
800 x 400 mm	Z 498040	800 x 450 mm	Z 498045
800 x 500 mm	Z 498050	800 x 550 mm	Z 498055

### Trennbleche mit Steckstiften

Die Einrastung erfolgt oben und unten in entsprechend gelochten Böden (siehe Seite 102).

Die Höhenmaße gelten als Steckmaßhöhen von Oberkante bis Oberkante Fachboden.

Hinweis:  
Nicht geeignet für Fachböden mit Trennblechlochung der Fertigungsreihe vor 1995.  
Dazu passende Trennblech-ausführung und Preise auf Anfrage.

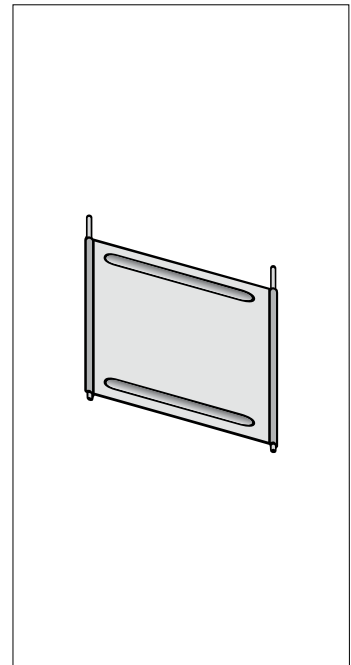

Tiefe x Höhe	Verzinkt Best.-Nr.	Tiefe x Höhe	Verzinkt Best.-Nr.
300 x 250 mm	Z 493250 F	300 x 300 mm	Z 493300 F
400 x 250 mm	Z 494250 F	400 x 300 mm	Z 494300 F
500 x 250 mm	Z 495250 F	500 x 300 mm	Z 495300 F
600 x 250 mm	Z 496250 F	600 x 300 mm	Z 496300 F

### Trennbleche freistehend mit Steckstiften

Die Einrastung erfolgt nur unten in entsprechend gelochten Böden (siehe Seite 102). Die Höhenmaße entsprechen der Blechhöhe.

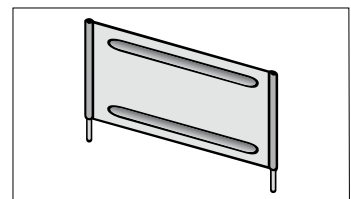

Tiefe x Höhe	Verzinkt Best.-Nr.	Lichtgrau Best.-Nr.
300 x 300 mm	Z 433030	K 433030
400 x 300 mm	Z 434030	K 434030
500 x 300 mm	Z 435030	K 435030
600 x 300 mm	Z 436030	K 436030

### Fachteiler

Freistehend und mit Klemmfuß. Auf Fachböden mit 40 mm Kantungshöhe einsetzbar.

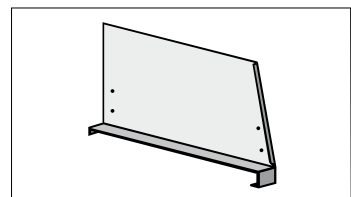

Maße	Verzinkt Best.-Nr.	Lichtgrau Best.-Nr.
M 7 x 12 mm	Z 050	-
M 7 x 15 mm	Z 051	-
M 7 x 20 mm	Z 052	-

### Schrauben und Langmutter

Als Verbindungsbauteil für Böden, Eckplatten, Zubehör, etc.

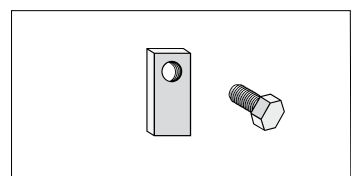

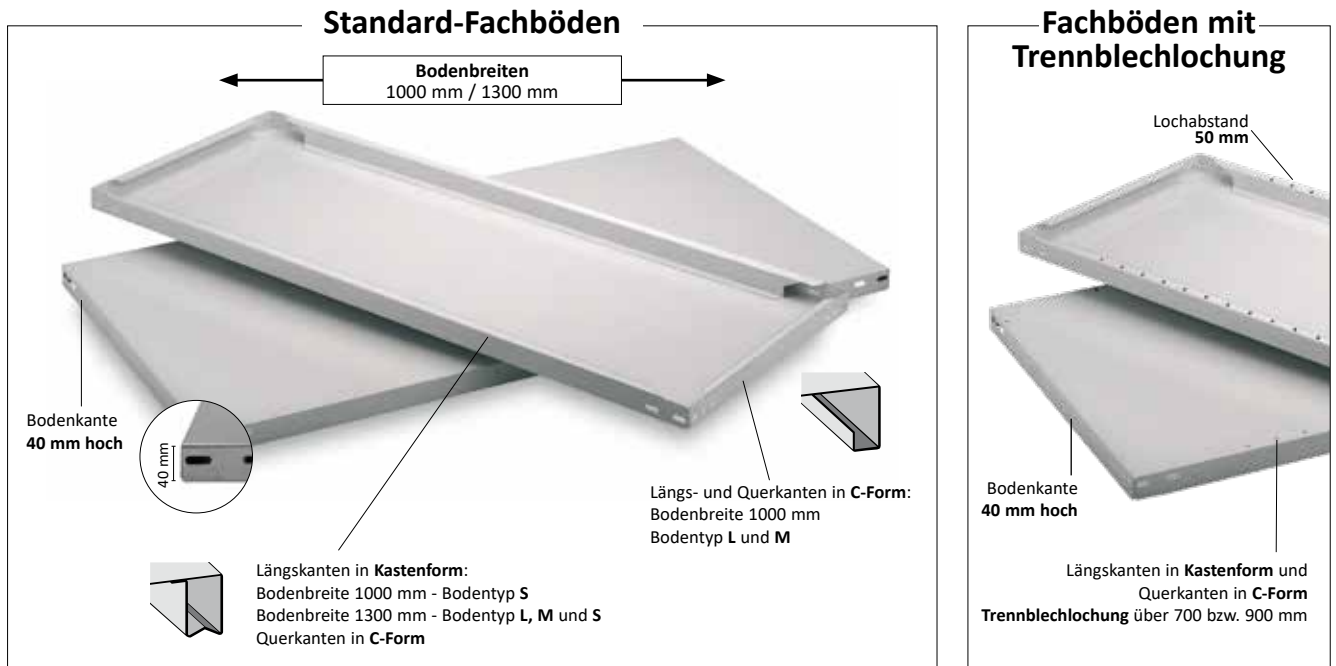

**Standard-Fachböden** (ohne Schrauben und Muttern\*)

Bodentiefe	Fachlast	Breite 1000 mm		Breite 1300 mm				
		Verzinkt	RAL 7035 lichtgrau	Verzinkt	RAL 7035 lichtgrau			
		Best.-Nr.	Best.-Nr.	Fachlast	Best.-Nr.	Best.-Nr.		
<b>L</b> 125 kg Fachlast								
300 mm	125 kg	Z 10030 L	K 10030 L	125 kg	Z 13030 L	K 13030 L		
400 mm		Z 10040 L	K 10040 L		Z 13040 L	K 13040 L		
500 mm		Z 10050 L	K 10050 L		Z 13050 L	K 13050 L		
600 mm		Z 10060 L	K 10060 L		Z 13060 L	K 13060 L		
700 mm		Z 10070 L	K 10070 L		Z 13070 L	K 13070 L		
800 mm		Z 10080 L	K 10080 L		Z 13080 L	K 13080 L		
900 mm		-	-		Z 13090 L	K 13090 L		
1000 mm		-	-		Z 13100 L	K 13100 L		
<b>M</b> 200 kg Fachlast								
300 mm		200 kg	Z 10030 M		K 10030 M	200 kg	Z 13030 M	K 13030 M
400 mm	Z 10040 M		K 10040 M	Z 13040 M	K 13040 M			
500 mm	Z 10050 M		K 10050 M	Z 13050 M	K 13050 M			
600 mm	Z 10060 M		K 10060 M	Z 13060 M	K 13060 M			
700 mm	Z 10070 M		K 10070 M	Z 13070 M	K 13070 M			
800 mm	Z 10080 M		K 10080 M	Z 13080 M	K 13080 M			
900 mm	Z 10090 M		K 10090 M	Z 13090 M	K 13090 M			
1000 mm	Z 10100 M		K 10100 M	Z 13100 M	K 13100 M			
<b>S</b> 350 kg Fachlast								
300 mm	350 kg		Z 10030 S	K 10030 S	350 kg		Z 13030 S	K 13030 S
400 mm		Z 10040 S	K 10040 S	Z 13040 S		K 13040 S		
500 mm		Z 10050 S	K 10050 S	Z 13050 S		K 13050 S		
600 mm		Z 10060 S	K 10060 S	Z 13060 S		K 13060 S		
700 mm		Z 10070 S	K 10070 S	Z 13070 S		K 13070 S		
800 mm		Z 10080 S	K 10080 S	Z 13080 S		K 13080 S		
900 mm		Z 10090 S	K 10090 S	Z 13090 S		K 13090 S		
1000 mm		Z 10100 S	K 10100 S	Z 13100 S		K 13100 S		

**Fachböden mit Trennblechlochung** (ohne Schrauben und Muttern\*). Passend für Trennbleche, siehe Seite 101.

Bodentiefe	Fachlast	Breite 1000 mm		Breite 1300 mm		
		Verzinkt	RAL 7035 lichtgrau	Verzinkt	RAL 7035 lichtgrau	
		Best.-Nr.	Best.-Nr.	Fachlast	Best.-Nr.	Best.-Nr.
<b>M</b> bis 200 kg Fachlast						
300 mm	200 kg	Z 10030 M/7	K 10030 M/7	200 kg	Z 13030 M/9	K 13030 M/9
400 mm		Z 10040 M/7	K 10040 M/7		Z 13040 M/9	K 13040 M/9
500 mm		Z 10050 M/7	K 10050 M/7		Z 13050 M/9	K 13050 M/9
600 mm		Z 10060 M/7	K 10060 M/7		Z 13060 M/9	K 13060 M/9
800 mm		Z 10080 M/7	K 10080 M/7		Z 13080 M/9	K 13080 M/9

\*Passende Schrauben und Muttern siehe Seite 102.

### T-Unterzüge für Fachböden

Für eine Erhöhung der Fachlast bis max. 50 kg pro Boden.  
Geeignet für Böden Typ L oder M.

Für Tiefe	Verzinkt Best.-Nr.*	Für Breite	Verzinkt Best.-Nr.**
300 mm	Z 46030	1000 mm 1300 mm	Z 46100 Z 46130
400 mm	Z 46040		
500 mm	Z 46050		
600 mm	Z 46060		
700 mm	Z 46070		
800 mm	Z 46080		
900 mm	Z 46090		
1000 mm	Z 46100		



### Winkelfosten mit angewinkelter Fußplatte

Lochabstand 25 mm (Rund-Lang-Lochfolge)

Länge	Verzinkt Best.-Nr.	Lichtgrau Best.-Nr.
<b>Einsatz bei Fachlast 125 kg - 38/38/1,7 mm</b>		
800 mm	Z 38080	K 38080
1500 mm	Z 38150	K 38150
2000 mm	Z 38200	K 38200
2200 mm	Z 38220	K 38220
2300 mm	Z 38230	K 38230
2500 mm	Z 38250	K 38250
2700 mm	Z 38270	K 38270
3000 mm	Z 38300	K 38300
<b>Einsatz bei Fachlast 200 und 350 kg - 42/42/2,0 mm</b>		
800 mm	Z 42080	K 42080
1500 mm	Z 42150	K 42150
2000 mm	Z 42200	K 42200
2200 mm	Z 42220	K 42220
2300 mm	Z 42230	K 42230
2500 mm	Z 42250	K 42250
2700 mm	Z 42270	K 42270
3000 mm	Z 42300	K 42300

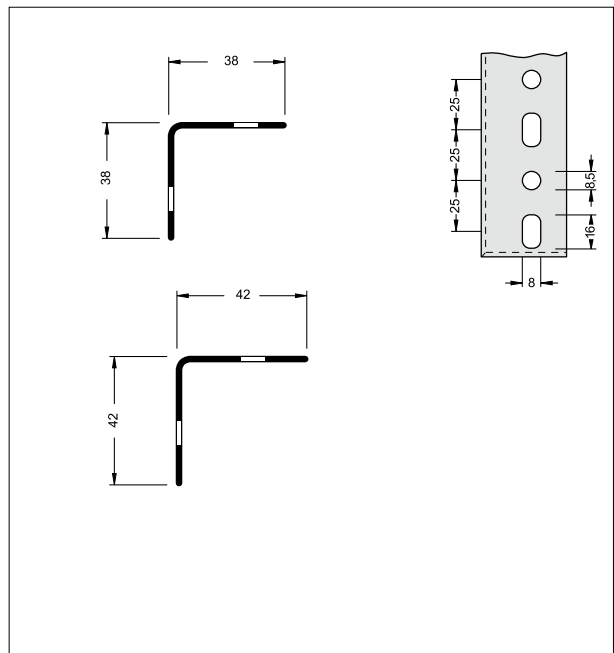

### Winkelprofile ohne Fußplatte

Geeignet für Konstruktionen, wie z.B. Lagerbühnen, Podesten, Tischgestellen etc.

Zur Stabilisierung ist stets eine ausreichende Anzahl von Eckplatten oder Knotenbleche zu verschrauben. Teilweise ist eine zusätzliche Aussteifung durch Diagonalstreben aus Flachbändern notwendig.

Fußplatten werden zur optimalen Lastverteilung benötigt.

Länge	Verzinkt Best.-Nr.	Lichtgrau Best.-Nr.
<b>Winkelprofile 38/38/1,7 mm</b>		
2000 mm	Z 38020	K 38020
2500 mm	Z 38025	K 38025
3000 mm	Z 38030	K 38030
<b>Winkelprofile 42/42/2,0 mm</b>		
2000 mm	Z 42020	K 42020
2500 mm	Z 42025	K 42025
3000 mm	Z 42030	K 42030
<b>Winkelprofile 65/42/2,0 mm</b>		
2000 mm	Z 65020	K 65020
2500 mm	Z 65025	K 65025
3000 mm	Z 65030	K 65030

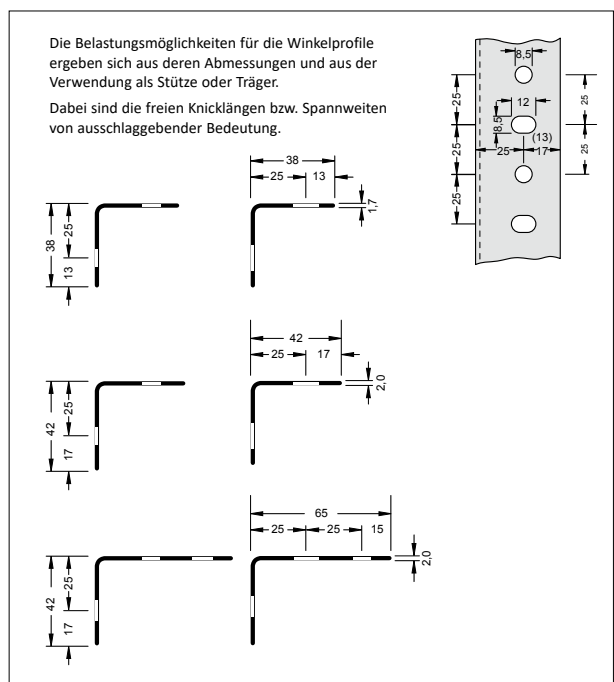

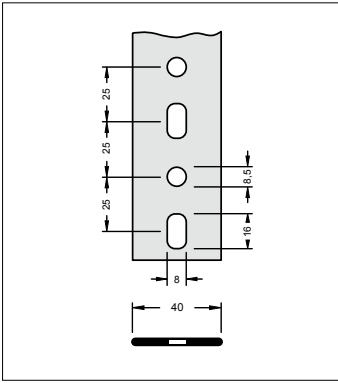

### Flachbänder 40/1,5 mm

Zur Stabilisierung ist stets eine ausreichende Anzahl von Eckplatten oder Knotenblechen zu verschrauben.

Gegebenenfalls ist eine zusätzliche Aussteifung durch Diagonalstreben aus Flachbändern notwendig.

Zur Verbindung aller Bauteile werden Schrauben und Muttern benötigt.

Länge	Verzinkt Best.-Nr.	Lichtgrau Best.-Nr.
2000 mm	Z 40020	K 40020
2500 mm	Z 40025	K 40025

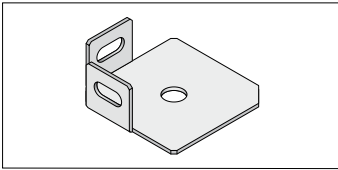

### Stahl-Fußplatten

Für Stützprofile werden Stahl-Fußplatten zur günstigeren Lastverteilung benötigt.

Für Winkelprofil	Ausführung	Verzinkt Best.-Nr.
38/38/1,7 mm	L-Form	Z 017
42/42/2,0 mm	T-Form	Z 019
65/42/2,0 mm		

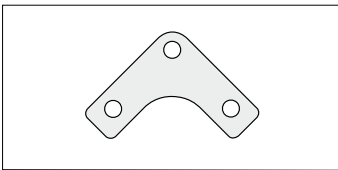

### Eckplatte

Zur Stabilisierung von Regalen.

Schrauben und Muttern sind extra zu bestellen.

Maße	Verzinkt Best.-Nr.	Lichtgrau Best.-Nr.
75 x 75 mm	Z 011	-

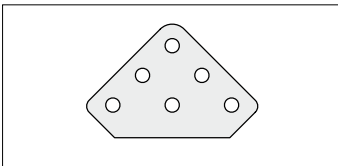

### Knotenblech

Zur Stabilisierung von Konstruktionen.

Schrauben und Muttern sind extra zu bestellen.

	Verzinkt Best.-Nr.	Lichtgrau Best.-Nr.
Anwendungsbereich: Konstruktionen	Z 013	-

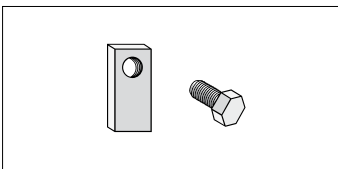

### Schrauben und Langmutter

Als Verbindungsbauteil für Böden, Eckplatten, Zubehör, etc.

Maße	Verzinkt Best.-Nr.	Lichtgrau Best.-Nr.
M 7 x 12 mm	Z 050	-
M 7 x 15 mm	Z 051	-
M 7 x 20 mm	Z 052	-



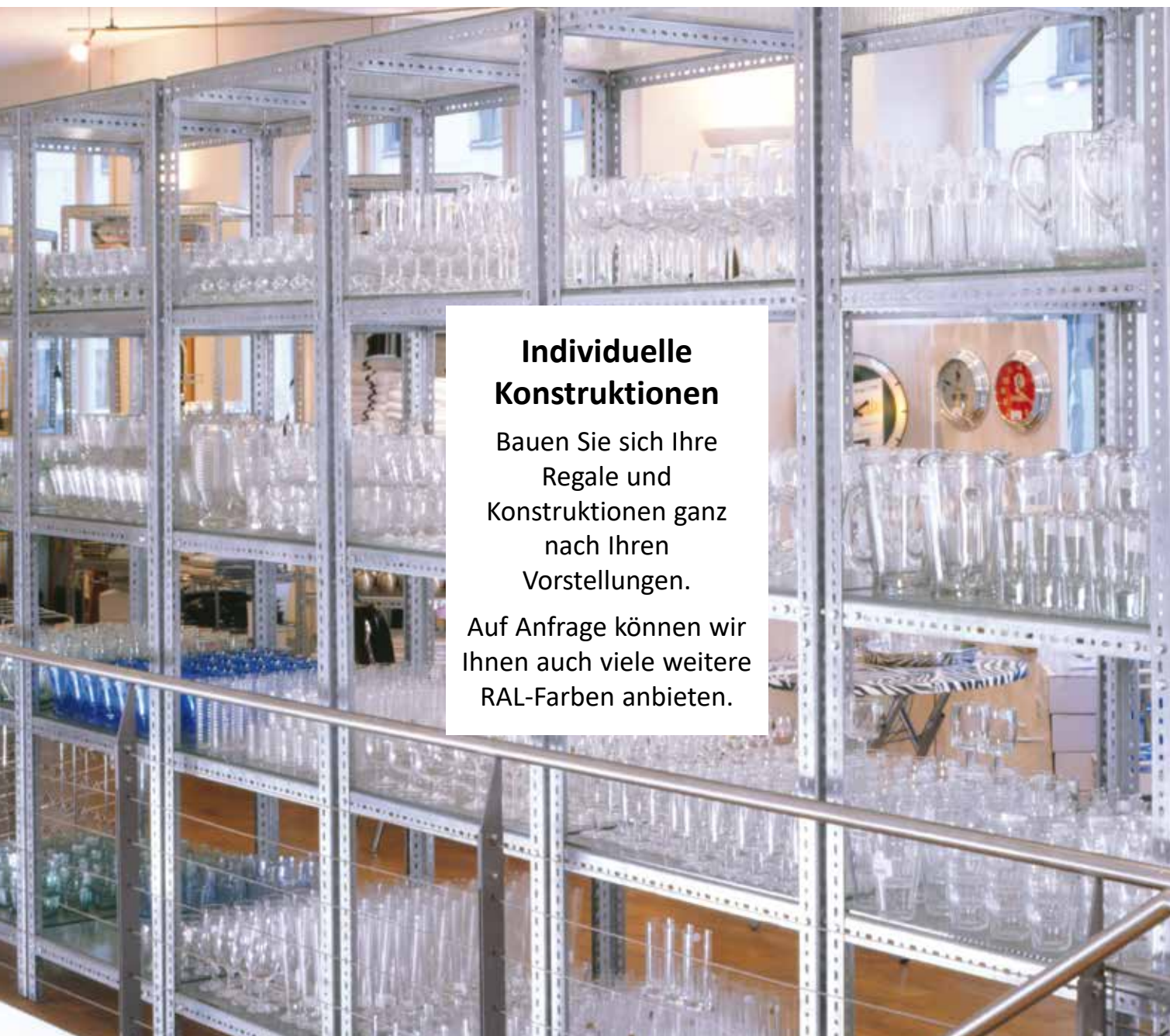

## Individuelle Konstruktionen

Bauen Sie sich Ihre Regale und Konstruktionen ganz nach Ihren Vorstellungen.

Auf Anfrage können wir Ihnen auch viele weitere RAL-Farben anbieten.





Diese Regale zeichnen sich durch das stabile Vierkantrohr (35 x 35 mm) aus. Die Einteilung der Lagerebenen kann dank der Schlitzlochung im Abstand von 50 mm erfolgen.

Besonderheit des Systems bei doppelseitigen Regalen: Diese Regale können sowohl in der Breite als auch in der Tiefe erweitert werden. So kann auch längere und größere Ware gut gelagert werden.

Mit der besonders glatten Oberfläche können in diesem Regaltyp auch empfindliche Materialien (z. B. Stoffe) gut aufbewahrt werden.



- 200 kg Fachlast pro Boden
- Bodenbreiten: 1025 und 1325 mm
- Regalhöhen: 2000, 2500 und 3000 mm
- Rohrprofile mit Schlitzlochung: Flexible Einteilung der Lagerebenen im Abstand von 50 mm möglich
- Böden verzinkt, Rohrprofile in orange, lichtgrau oder blau



Einseitige Bauart

Längsverband  
in Profilfarbe

Doppelseitige Bauart

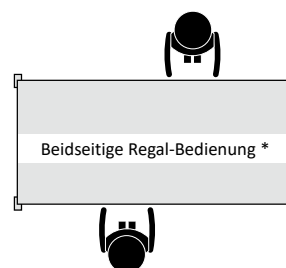
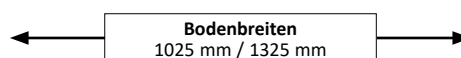
Längsverband  
in Profilfarbe

\* Bitte beachten Sie, die Einbauhöhen der Längsverbände:

Einseitige Bauart:

Regalhöhe	Einbauhöhe Längsverbände
2000 mm	150 / 2000 mm
2500 mm	150 / 2500 mm
3000 mm	150 / 1200 ** / 3000 mm

Doppelseitige Bauart:

Regalhöhe	Einbauhöhe Längsverbände
2000 mm	150 / 2000 mm
2500 mm	150 / 1000 *** / 2500 mm
3000 mm	150 / 750 *** / 1650 *** / 3000 mm

\*\* Einbau im hinteren Rahmen

\*\*\* Einbau im mittlerem Rahmen





### → Vorteile

- Oberfläche: **Farbiges Regalgerüst und verzinkte Fachböden**  
(Regalgerüst mit farbiger Kunststoffbeschichtung in orange, lichtgrau oder blau)
- **Bis 200 kg Belastung pro Boden**  
bei gleichmäßiger Belastung
- **Flexibel:** Böden im Abstand von 50 mm schraublos höhenverstellbar
- Besonders **glatte Oberfläche** - daher bestens geeignet zur Lagerung von empfindlichen Materialien (wie z. B. Stoffe)
- **Äußerst robust** und leicht zu montieren
- **Beliebig erweiterbar** - auch nachträglich

### → Info

- Einseitige Bauart
- Bodenkante 40 mm hoch
- Stabilisierung durch Längsverbände und Auflagertraversen

#### Sicherheit:

Regale mit einem Höhen-/Tiefenverhältnis **größer als 5:1** müssen gegen Kippen gesichert werden (DGUV Regel 108-007).

#### Beispiele:

3000 mm (H) : 570 mm (T) = 5,26  
Das Regal ist zu sichern.

2500 mm (H) : 870 mm (T) = 2,87  
Das Regal benötigt keine Sicherung.



#### Außenmaße:

Breiten: Grundregal 1060 / 1360 mm  
Anbauregal = Nennmaße

Tiefen: Bodentiefe + 70 mm

Weitere Abmessungen auf Anfrage.

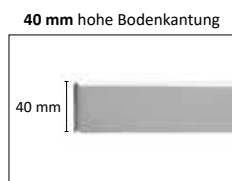
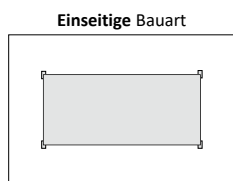

Breite			1025 mm			1325 mm		
Höhe	Tiefe	Fachlast	Grundregal Best.-Nr.	Anbauregal Best.-Nr.	Zusatzboden, kpl. Best.-Nr.	Grundregal Best.-Nr.	Anbauregal Best.-Nr.	Zusatzboden, kpl. Best.-Nr.

**Regalgerüst RAL 2004 reinorange, Böden verzinkt**

2000 mm mit 5 Böden Feldlast 1600 kg	400 mm	200 kg	ROG 204010 ME	ROA 204010 ME	Z10254/75470	ROG 204013 ME	ROA 204013 ME	Z13254/75470
	500 mm		ROG 205010 ME	ROA 205010 ME	Z10255/75570	ROG 205013 ME	ROA 205013 ME	Z13255/75570
	600 mm		ROG 206010 ME	ROA 206010 ME	Z10256/75670	ROG 206013 ME	ROA 206013 ME	Z13256/75670
	800 mm		ROG 208010 ME	ROA 208010 ME	Z10258/75870	ROG 208013 ME	ROA 208013 ME	Z13258/75870
2500 mm mit 6 Böden Feldlast 1800 kg	400 mm	200 kg	ROG 254010 ME	ROA 254010 ME	Z10254/75470	ROG 254013 ME	ROA 254013 ME	Z13254/75470
	500 mm		ROG 255010 ME	ROA 255010 ME	Z10255/75570	ROG 255013 ME	ROA 255013 ME	Z13255/75570
	600 mm		ROG 256010 ME	ROA 256010 ME	Z10256/75670	ROG 256013 ME	ROA 256013 ME	Z13256/75670
	800 mm		ROG 258010 ME	ROA 258010 ME	Z10258/75870	ROG 258013 ME	ROA 258013 ME	Z13258/75870
3000 mm mit 7 Böden Feldlast 2000 kg	400 mm	200 kg	ROG 304010 ME	ROA 304010 ME	Z10254/75470	ROG 304013 ME	ROA 304013 ME	Z13254/75470
	500 mm		ROG 305010 ME	ROA 305010 ME	Z10255/75570	ROG 305013 ME	ROA 305013 ME	Z13255/75570
	600 mm		ROG 306010 ME	ROA 306010 ME	Z10256/75670	ROG 306013 ME	ROA 306013 ME	Z13256/75670
	800 mm		ROG 308010 ME	ROA 308010 ME	Z10258/75870	ROG 308013 ME	ROA 308013 ME	Z13258/75870

**Regalgerüst RAL 7035 lichtgrau, Böden verzinkt**

2000 mm mit 5 Böden Feldlast 1600 kg	400 mm	200 kg	RKG 204010 ME	RKA 204010 ME	Z10254/75470	RKG 204013 ME	RKA 204013 ME	Z13254/75470
	500 mm		RKG 205010 ME	RKA 205010 ME	Z10255/75570	RKG 205013 ME	RKA 205013 ME	Z13255/75570
	600 mm		RKG 206010 ME	RKA 206010 ME	Z10256/75670	RKG 206013 ME	RKA 206013 ME	Z13256/75670
	800 mm		RKG 208010 ME	RKA 208010 ME	Z10258/75870	RKG 208013 ME	RKA 208013 ME	Z13258/75870
2500 mm mit 6 Böden Feldlast 1800 kg	400 mm	200 kg	RKG 254010 ME	RKA 254010 ME	Z10254/75470	RKG 254013 ME	RKA 254013 ME	Z13254/75470
	500 mm		RKG 255010 ME	RKA 255010 ME	Z10255/75570	RKG 255013 ME	RKA 255013 ME	Z13255/75570
	600 mm		RKG 256010 ME	RKA 256010 ME	Z10256/75670	RKG 256013 ME	RKA 256013 ME	Z13256/75670
	800 mm		RKG 258010 ME	RKA 258010 ME	Z10258/75870	RKG 258013 ME	RKA 258013 ME	Z13258/75870
3000 mm mit 7 Böden Feldlast 2000 kg	400 mm	200 kg	RKG 304010 ME	RKA 304010 ME	Z10254/75470	RKG 304013 ME	RKA 304013 ME	Z13254/75470
	500 mm		RKG 305010 ME	RKA 305010 ME	Z10255/75570	RKG 305013 ME	RKA 305013 ME	Z13255/75570
	600 mm		RKG 306010 ME	RKA 306010 ME	Z10256/75670	RKG 306013 ME	RKA 306013 ME	Z13256/75670
	800 mm		RKG 308010 ME	RKA 308010 ME	Z10258/75870	RKG 308013 ME	RKA 308013 ME	Z13258/75870

**Regalgerüst RAL 5010 enzianblau, Böden verzinkt**

2000 mm mit 5 Böden Feldlast 1600 kg	400 mm	200 kg	RFG 204010 ME	RFA 204010 ME	Z10254/75470	RFG 204013 ME	RFA 204013 ME	Z13254/75470
	500 mm		RFG 205010 ME	RFA 205010 ME	Z10255/75570	RFG 205013 ME	RFA 205013 ME	Z13255/75570
	600 mm		RFG 206010 ME	RFA 206010 ME	Z10256/75670	RFG 206013 ME	RFA 206013 ME	Z13256/75670
	800 mm		RFG 208010 ME	RFA 208010 ME	Z10258/75870	RFG 208013 ME	RFA 208013 ME	Z13258/75870
2500 mm mit 6 Böden Feldlast 1800 kg	400 mm	200 kg	RFG 254010 ME	RFA 254010 ME	Z10254/75470	RFG 254013 ME	RFA 254013 ME	Z13254/75470
	500 mm		RFG 255010 ME	RFA 255010 ME	Z10255/75570	RFG 255013 ME	RFA 255013 ME	Z13255/75570
	600 mm		RFG 256010 ME	RFA 256010 ME	Z10256/75670	RFG 256013 ME	RFA 256013 ME	Z13256/75670
	800 mm		RFG 258010 ME	RFA 258010 ME	Z10258/75870	RFG 258013 ME	RFA 258013 ME	Z13258/75870
3000 mm mit 7 Böden Feldlast 2000 kg	400 mm	200 kg	RFG 304010 ME	RFA 304010 ME	Z10254/75470	RFG 304013 ME	RFA 304013 ME	Z13254/75470
	500 mm		RFG 305010 ME	RFA 305010 ME	Z10255/75570	RFG 305013 ME	RFA 305013 ME	Z13255/75570
	600 mm		RFG 306010 ME	RFA 306010 ME	Z10256/75670	RFG 306013 ME	RFA 306013 ME	Z13256/75670
	800 mm		RFG 308010 ME	RFA 308010 ME	Z10258/75870	RFG 308013 ME	RFA 308013 ME	Z13258/75870

\* Alle Zusatzböden inklusive je 2 Auflagetraversen.



### → Vorteile

- Oberfläche: **Farbiges Regalgerüst und verzinkte Fachböden**  
(Regalgerüst mit farbiger Kunststoffbeschichtung in orange, lichtgrau oder blau)
- **Bis 200 kg Belastung pro Boden** bei gleichmäßiger Belastung
- **Hohe Feldlasten**
- **Äußerst robust** und leicht zu montieren
- Besonders **glatte Oberfläche** - daher bestens geeignet zur Lagerung von empfindlichen Materialien (wie z. B. Stoffe)
- **Beliebig erweiterbar** - auch nachträglich: Sowohl in Tiefen- als auch in Längsrichtung

### → Info

- Doppelseitige Bauart
- Bodenkante 40 mm hoch
- Flexibel: Böden im Abstand von 50 mm schraublos höhenverstellbar
- Stabilisierung durch Längsverbände und Auflagetraversen



5 Jahre  
Garantie

#### Außenmaße:

Breiten: Grundregal 1060 / 1360 mm  
Anbauregal = Nennmaße

Tiefen: Bodentiefe + 70 mm

Weitere Abmessungen auf Anfrage.



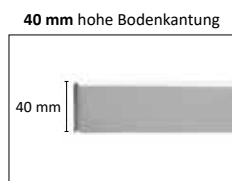
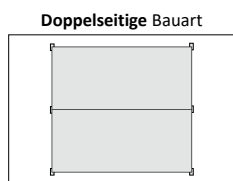

Breite			1025 mm			1325 mm		
Höhe	Tiefe	Fachlast	Grundregal Best.-Nr.	Anbauregal Best.-Nr.	Zusatzboden, kpl. Best.-Nr.	Grundregal Best.-Nr.	Anbauregal Best.-Nr.	Zusatzboden, kpl. Best.-Nr.

**Regalgerüst RAL 2004 reinorange, Böden verzinkt**

2000 mm mit 2 x 5 Böden Feldlast 3200 kg	400 mm	200 kg	ROG 204010 MD	ROA 204010 MD	Z10254/75470	ROG 204013 MD	ROA 204013 MD	Z13254/75470
	500 mm		ROG 205010 MD	ROA 205010 MD	Z10255/75570	ROG 205013 MD	ROA 205013 MD	Z13255/75570
	600 mm		ROG 206010 MD	ROA 206010 MD	Z10256/75670	ROG 206013 MD	ROA 206013 MD	Z13256/75670
	800 mm		ROG 208010 MD	ROA 208010 MD	Z10258/75870	ROG 208013 MD	ROA 208013 MD	Z13258/75870
2500 mm mit 2 x 6 Böden Feldlast 3600 kg	400 mm	200 kg	ROG 254010 MD	ROA 254010 MD	Z10254/75470	ROG 254013 MD	ROA 254013 MD	Z13254/75470
	500 mm		ROG 255010 MD	ROA 255010 MD	Z10255/75570	ROG 255013 MD	ROA 255013 MD	Z13255/75570
	600 mm		ROG 256010 MD	ROA 256010 MD	Z10256/75670	ROG 256013 MD	ROA 256013 MD	Z13256/75670
	800 mm		ROG 258010 MD	ROA 258010 MD	Z10258/75870	ROG 258013 MD	ROA 258013 MD	Z13258/75870
3000 mm mit 2 x 7 Böden Feldlast 4000 kg	400 mm	200 kg	ROG 304010 MD	ROA 304010 MD	Z10254/75470	ROG 304013 MD	ROA 304013 MD	Z13254/75470
	500 mm		ROG 305010 MD	ROA 305010 MD	Z10255/75570	ROG 305013 MD	ROA 305013 MD	Z13255/75570
	600 mm		ROG 306010 MD	ROA 306010 MD	Z10256/75670	ROG 306013 MD	ROA 306013 MD	Z13256/75670
	800 mm		ROG 308010 MD	ROA 308010 MD	Z10258/75870	ROG 308013 MD	ROA 308013 MD	Z13258/75870

**Regalgerüst RAL 7035 lichtgrau, Böden verzinkt**

2000 mm mit 2 x 5 Böden Feldlast 3200 kg	400 mm	200 kg	RKG 204010 MD	RKA 204010 MD	Z10254/75470	RKG 204013 MD	RKA 204013 MD	Z13254/75470
	500 mm		RKG 205010 MD	RKA 205010 MD	Z10255/75570	RKG 205013 MD	RKA 205013 MD	Z13255/75570
	600 mm		RKG 206010 MD	RKA 206010 MD	Z10256/75670	RKG 206013 MD	RKA 206013 MD	Z13256/75670
	800 mm		RKG 208010 MD	RKA 208010 MD	Z10258/75870	RKG 208013 MD	RKA 208013 MD	Z13258/75870
2500 mm mit 2 x 6 Böden Feldlast 3600 kg	400 mm	200 kg	RKG 254010 MD	RKA 254010 MD	Z10254/75470	RKG 254013 MD	RKA 254013 MD	Z13254/75470
	500 mm		RKG 255010 MD	RKA 255010 MD	Z10255/75570	RKG 255013 MD	RKA 255013 MD	Z13255/75570
	600 mm		RKG 256010 MD	RKA 256010 MD	Z10256/75670	RKG 256013 MD	RKA 256013 MD	Z13256/75670
	800 mm		RKG 258010 MD	RKA 258010 MD	Z10258/75870	RKG 258013 MD	RKA 258013 MD	Z13258/75870
3000 mm mit 2 x 7 Böden Feldlast 4000 kg	400 mm	200 kg	RKG 304010 MD	RKA 304010 MD	Z10254/75470	RKG 304013 MD	RKA 304013 MD	Z13254/75470
	500 mm		RKG 305010 MD	RKA 305010 MD	Z10255/75570	RKG 305013 MD	RKA 305013 MD	Z13255/75570
	600 mm		RKG 306010 MD	RKA 306010 MD	Z10256/75670	RKG 306013 MD	RKA 306013 MD	Z13256/75670
	800 mm		RKG 308010 MD	RKA 308010 MD	Z10258/75870	RKG 308013 MD	RKA 308013 MD	Z13258/75870

**Regalgerüst RAL 5010 enzianblau, Böden verzinkt**

2000 mm mit 2 x 5 Böden Feldlast 3200 kg	400 mm	200 kg	RFG 204010 MD	RFA 204010 MD	Z10254/75470	RFG 204013 MD	RFA 204013 MD	Z13254/75470
	500 mm		RFG 205010 MD	RFA 205010 MD	Z10255/75570	RFG 205013 MD	RFA 205013 MD	Z13255/75570
	600 mm		RFG 206010 MD	RFA 206010 MD	Z10256/75670	RFG 206013 MD	RFA 206013 MD	Z13256/75670
	800 mm		RFG 208010 MD	RFA 208010 MD	Z10258/75870	RFG 208013 MD	RFA 208013 MD	Z13258/75870
2500 mm mit 2 x 6 Böden Feldlast 3600 kg	400 mm	200 kg	RFG 254010 MD	RFA 254010 MD	Z10254/75470	RFG 254013 MD	RFA 254013 MD	Z13254/75470
	500 mm		RFG 255010 MD	RFA 255010 MD	Z10255/75570	RFG 255013 MD	RFA 255013 MD	Z13255/75570
	600 mm		RFG 256010 MD	RFA 256010 MD	Z10256/75670	RFG 256013 MD	RFA 256013 MD	Z13256/75670
	800 mm		RFG 258010 MD	RFA 258010 MD	Z10258/75870	RFG 258013 MD	RFA 258013 MD	Z13258/75870
3000 mm mit 2 x 7 Böden Feldlast 4000 kg	400 mm	200 kg	RFG 304010 MD	RFA 304010 MD	Z10254/75470	RFG 304013 MD	RFA 304013 MD	Z13254/75470
	500 mm		RFG 305010 MD	RFA 305010 MD	Z10255/75570	RFG 305013 MD	RFA 305013 MD	Z13255/75570
	600 mm		RFG 306010 MD	RFA 306010 MD	Z10256/75670	RFG 306013 MD	RFA 306013 MD	Z13256/75670
	800 mm		RFG 308010 MD	RFA 308010 MD	Z10258/75870	RFG 308013 MD	RFA 308013 MD	Z13258/75870

\* Bestehend aus 1 Fachboden und 2 Stück Auflagertraversen. Pro Zusatzebene sind 2 Böden inkl. Auflagertraversen zu bestellen.

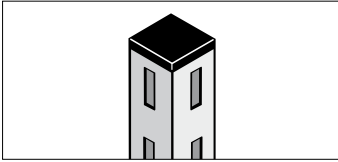

### Rohrstützen

Vierkantrrohr 35/35/2,0 mm.  
4-seitig schlitzgelocht. Lochabstand  
50 mm. Inklusiv 2 Kunststoffkappen.

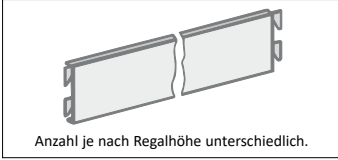

Anzahl je nach Regalhöhe unterschiedlich.

### Längsverbände

Zur Längsaussteifung.  
Längsseiten rechtwinklig abgekantet  
und mit angeschweißten Haken.

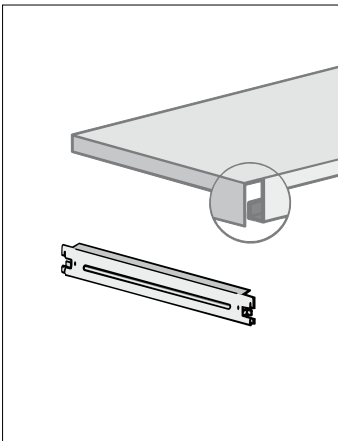

### Fachböden und Auflagetraversen

200 kg Fachlast.  
Kantungshöhe 40 mm.  
Die Auflage erfolgt auf  
2 Auflagetraversen.  
Auflagetraversen sind oben recht-  
winklig abgekantet; Endbereiche mit  
Einhängehaken.  
Einzelpreisangabe.

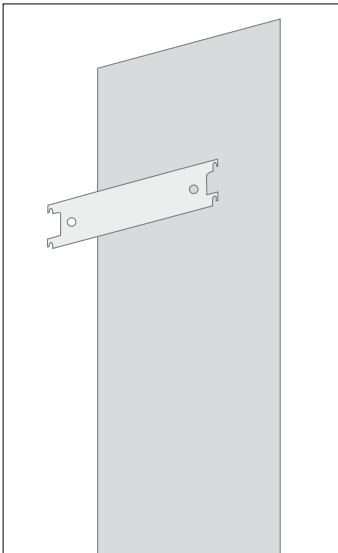

### Vollblech-Seitenwand und Sicherungsleisten

Nachträglich zwischen den  
Rohrstützen einsetzbar.

Nur für **Außenwände** sind **zusätzliche**  
Sicherungsleisten erforderlich.  
Benötigte Sicherungsleisten:  
3 Stück bei Höhe 2000 mm  
4 Stück bei Höhe 2500 mm  
5 Stück bei Höhe 3000 mm

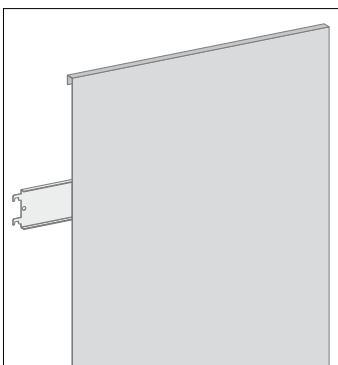

### Vollblech-Rückwand und Sicherungsleisten

Nachträglich zwischen den  
Rohrstützen einsetzbar.

Für Rückwände sind **generell zusätz-  
liche Sicherungsleisten** erforderlich.  
Benötigte Sicherungsleisten:  
2 Stück bei Höhe 2000 mm  
3 Stück bei Höhe 2500 mm  
4 Stück bei Höhe 3000 mm

Länge	Orange Best.-Nr.	Lichtgrau Best.-Nr.	Blau Best.-Nr.
2000 mm	RO 35200 RP	RK 35200 RP	RF 35200 RP
2500 mm	RO 35250 RP	RK 35250 RP	RF 35250 RP
3000 mm	RO 35300 RP	RK 35300 RP	RF 35300 RP

Länge	Orange Best.-Nr.	Lichtgrau Best.-Nr.	Blau Best.-Nr.
1025 mm	O 7102 LV	K 7102 LV	F 7102 LV
1325 mm	O 7132 LV	K 7132 LV	F 7132 LV

Breite x Tiefe	Verzinkt Best.-Nr.	Lichtgrau Best.-Nr.
1025 x 400 mm	Z 10254	K 10254
1025 x 500 mm	Z 10255	K 10255
1025 x 600 mm	Z 10256	K 10256
1025 x 800 mm	Z 10258	K 10258
1325 x 400 mm	Z 13254	K 13254
1325 x 500 mm	Z 13255	K 13255
1325 x 600 mm	Z 13256	K 13256
1325 x 800 mm	Z 13258	K 13258

#### Passende Auflagetraversen

400 mm Tiefe	Z 75470	K 75470
500 mm Tiefe	Z 75570	K 75570
600 mm Tiefe	Z 75670	K 75670
800 mm Tiefe	Z 75870	K 75870

Passend für Höhe x Tiefe	Verzinkt Best.-Nr.	Lichtgrau Best.-Nr.
2000 x 400 mm	Z 642040	K 642040
2000 x 500 mm	Z 642050	K 642050
2000 x 600 mm	Z 642060	K 642060
2000 x 800 mm	Z 642080	K 642080
2500 x 400 mm	Z 642540	K 642540
2500 x 500 mm	Z 642550	K 642550
2500 x 600 mm	Z 642560	K 642560
2500 x 800 mm	Z 642580	K 642580
3000 x 400 mm	Z 643040	K 643040
3000 x 500 mm	Z 643050	K 643050
3000 x 600 mm	Z 643060	K 643060
3000 x 800 mm	Z 643080	K 643080

#### Passende Sicherungsleisten

400 mm Tiefe	Z 64040	K 64040
500 mm Tiefe	Z 64050	K 64050
600 mm Tiefe	Z 64060	K 64060
800 mm Tiefe	Z 64080	K 64080

Passend für Höhe x Breite	Verzinkt Best.-Nr.	Lichtgrau Best.-Nr.
2000 x 1025 mm	Z 652010	K 652010
2500 x 1025 mm	Z 652510	K 652510
3000 x 1025 mm	Z 653010	K 653010
2000 x 1325 mm	Z 652013	K 652013
2500 x 1325 mm	Z 652513	K 652513
3000 x 1325 mm	Z 653013	K 653013

#### Passende Sicherungsleisten

1025 mm Breite	Z 651000	K 651000
1325 mm Breite	Z 651300	K 651300



Äußerst robuste  
Rohrstützen im  
ansprechenden Design  
sorgen für Stabilität.

Flexible Einteilung der  
Lagerebenen mit  
höhenverstellbaren  
Fachböden.







# ESD-Regale

## Regale mit intelligenter ESD-Beschichtung

Bereits kleinste Ladungsmengen können empfindliche, elektronische Bauteile und Komponenten zerstören. Bisher mussten in den Regalen noch weitere Schutzmaßnahmen, wie zum Beispiel Schutzmatten, getroffen werden, um diese Teile sicher zu lagern.

### Kontrollierte Entladung im definierten Bereich.

Die verzinkten Regale werden mit einer **speziellen ESD-Beschichtung** versehen, die garantiert, dass die Spannung kontrolliert entladen wird. Durch den definierten Oberflächen- und Ableitwiderstand wird die **Spannung sanft abgebaut** und die empfindlichen Teile werden nicht beschädigt.

Werden diese Regale in einer EPA (Electrostatic Protected Area) aufgestellt, **können elektronische Bauteile und Komponenten direkt auf den Regalböden gelagert werden**. Dieser **funktionale Mehrwert** macht zusätzliche Schutzmaßnahmen wie spezielle Schutzmatten oder die Lagerung in Kästen überflüssig.





### → Vorteile

- Verzinkte Regale mit zusätzlicher **ableitfähiger ESD-Beschichtung** (ESD-Kunststoffbeschichtung, Farbton ähnlich RAL 7035 lichtgrau)
- **Bis 190 kg Belastung** pro Boden bei gleichmäßiger Belastung
- **Definierter Ableitwiderstand** der Lagerfläche von  $10^4$  bis  $10^9 \Omega$  nach DIN EN 61340-5-1:2008
- **Prüfverfahren** nach DIN EN 61340-2-3:2000
- **Flexibel:** Böden im Abstand von 25 mm schraublos höhenverstellbar
- **Schnelle Steckmontage**
- **Beliebig erweiterbar** - auch nachträglich

### → Info

- Einseitige Nutzung
- Ausführung mit Diagonalstreben
- Bodenkante 40 mm hoch

#### Sicherheit:

Regale mit einem Höhen-/ Tiefenverhältnis **größer als 5:1** müssen gegen Kippen gesichert werden (DGUV Regel 108-007).

#### Beispiele:

2500 mm (H) : 435 mm (T) = 5,75  
Das Regal ist zu sichern.

2000 mm (H) : 635 mm (T) = 3,15  
Das Regal benötigt keine Sicherung.

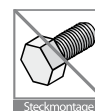

#### Außenmaße:

Breiten: Grundregal 1060 / 1360 mm  
Anbauregal 1010 / 1310 mm  
Tiefen: Bodentiefe + 35 mm



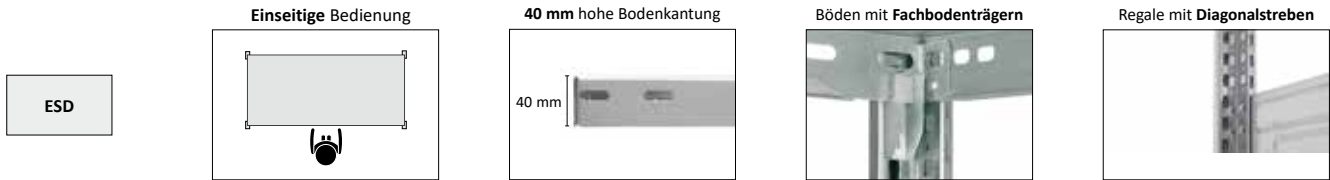

Breite		1000 mm				1300 mm			
Höhe	Tiefe	Fachlast	Grundregal Best.-Nr.	Anbauregal Best.-Nr.	Zusatzboden* Best.-Nr.	Fachlast	Grundregal Best.-Nr.	Anbauregal Best.-Nr.	Zusatzboden* Best.-Nr.
<b>bis 190 kg Fachlast</b> <span style="float: right;">Profile und Böden ESD-leitfähig (ähnl. RAL 7035 - lichtgrau)</span>									
2000 mm mit 5 Böden Feldlast 1600 kg	400 mm	145 kg	HKG 20410 ESD	HKA 20410 ESD	K 10040 ESD / 040	180 kg	HKG 20413 ESD	HKA 20413 ESD	K 13040 ESD / 040
	500 mm	140 kg	HKG 20510 ESD	HKA 20510 ESD	K 10050 ESD / 040	185 kg	HKG 20513 ESD	HKA 20513 ESD	K 13050 ESD / 040
	600 mm	140 kg	HKG 20610 ESD	HKA 20610 ESD	K 10060 ESD / 040	190 kg	HKG 20613 ESD	HKA 20613 ESD	K 13060 ESD / 040
2500 mm mit 6 Böden Feldlast 1000 kg	400 mm	145 kg	HKG 25410 ESD	HKA 25410 ESD	K 10040 ESD / 040	180 kg	HKG 25413 ESD	HKA 25413 ESD	K 13040 ESD / 040
	500 mm	140 kg	HKG 25510 ESD	HKA 25510 ESD	K 10050 ESD / 040	185 kg	HKG 25513 ESD	HKA 25513 ESD	K 13050 ESD / 040
	600 mm	140 kg	HKG 25610 ESD	HKA 25610 ESD	K 10060 ESD / 040	190 kg	HKG 25613 ESD	HKA 25613 ESD	K 13060 ESD / 040
Wandverankerung ESD		Best.-Nr. ESD 45				Best.-Nr. ESD 45			

\* Alle Zusatzböden inklusive je 4 Fachbodenträgern.

### → Passend: Leitfähige Stapelbehälter

- Behälter aus hochwertigem leitfähigem Polypropylen
- Geringes Eigengewicht
- Passend für Europalette 800 x 1200 mm
- Weitere Abmessungen lieferbar

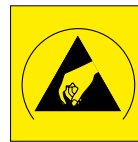

<b>Typ 4120 L - Ohne Grifföffnung</b>	
Außenmaß: 400 x 300 x 120 mm	Best.-Nr. HBL 41200
Innenmaß: 356 x 255 x 110 mm	



<b>Typ 6120 L - Ohne Grifföffnung</b>	
Außenmaß: 600 x 400 x 120 mm	Best.-Nr. HBL 61200
Innenmaß: 551 x 352 x 110 mm	



<b>Typ 4175 L - Ohne Grifföffnung</b>	
Außenmaß: 400 x 300 x 175 mm	Best.-Nr. HBL 41750
Innenmaß: 356 x 255 x 165 mm	



<b>Typ 6175 L - Ohne Grifföffnung</b>	
Außenmaß: 600 x 400 x 175 mm	Best.-Nr. HBL 61750
Innenmaß: 551 x 352 x 165 mm	



<b>Typ 4210 L - Mit Grifföffnung</b>	
Außenmaß: 400 x 300 x 210 mm	Best.-Nr. HBL 42100
Innenmaß: 356 x 255 x 200 mm	



<b>Typ 6210 L - Mit Grifföffnung</b>	
Außenmaß: 600 x 400 x 210 mm	Best.-Nr. HBL 62100
Innenmaß: 551 x 352 x 200 mm	



Antibakterielle Regale -> Seite 120



Lebensmittelregale -> Seite 122

# Hygiene-Regale

## Für ein sauberes Arbeitsumfeld

Unsere Regale sind speziell für die hohen, hygienischen Anforderungen in Großküchen, der Gastronomie und der Gemeinschaftsgastronomie, medizinischen Einrichtungen, Labore und Kühlräume entwickelt worden.

Zur Lagerung von Lebensmitteln haben wir eine spezielle Hygienic-Beschichtung, die eine wirtschaftliche Alternative zu Edelstahl ist.

Oder bevorzugen Sie lieber Edelstahl? Nutzen Sie die Vorteile vom hochwertigen V2A Edelstahl (Werkstoff 4301) für unsere Regale im Stecksystem ORION PLUS oder Schraubsystem WR.

Antibakterielle Regale, Stecksystem .....ab Seite 120  
 Lebensmittelregale, Stecksystem .....ab Seite 122  
 Edelstahlregale, Stecksystem.....ab Seite 124  
 Edelstahlregale, Schraubsystem .....ab Seite 126



Edelstahlregale -> ab Seite 124

5 Jahre  
Garantie

10 Jahre  
Nachkauf  
Garantie







Antibakterielle Beschichtung:  
Ideal für die Lagerhaltung im  
**Gesundheitssektor**

### → Vorteile

- **Antibakterielle Beschichtung** gegen Staphylococcus aureus, Pseudomonas aeruginosa und gegen E-Coli Bakterien  
(verzinkte Oberfläche mit zusätzlicher Kunststoffbeschichtung, Farbton ähnlich RAL 9016 verkehrsweiß)
- **Bis 150 kg Belastung pro Boden** bei gleichmäßiger Belastung
- Die antibakterielle **Reduktionswirkung** liegt bei **99,99 %**
- **Flexibel:** Böden im Abstand von 25 mm höhenverstellbar (schraublos)
- Schnelle **Steckmontage**
- **Beliebig erweiterbar** - auch nachträglich

### → Info

- Einseitige Nutzung
- Ausführung mit Diagonalstreben
- Bodenkante 40 mm hoch

#### Sicherheit:

Regale mit einem Höhen-/ Tiefenverhältnis **größer als 5:1** müssen gegen Kippen gesichert werden (DGUV Regel 108-007).

#### Beispiele:

2500 mm (H) : 435 mm (T) = 5,74  
Das Regal ist zu sichern.

3000 mm (H) : 635 mm (T) = 4,72  
Das Regal benötigt keine Sicherung.



#### Außenmaße:

Breiten: Grundregal 1060 mm  
Anbauregal 1010 mm  
Tiefen: Bodentiefe + 35 mm

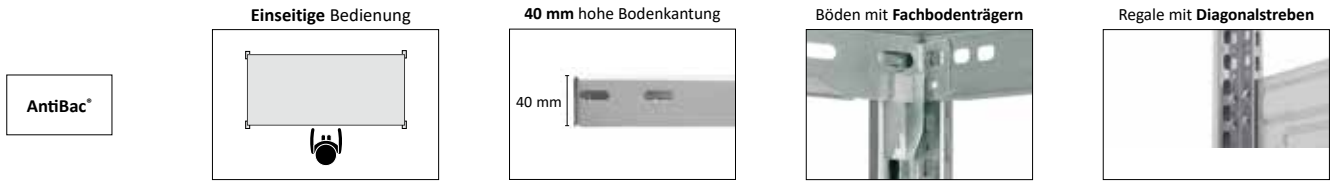

				<b>Breite 1000 mm</b>		
Höhe	Tiefe	Fachlast	Feldlast	Grundregal Best.-Nr.	Anbauregal Best.-Nr.	Zusatzboden* Best.-Nr.
bis 150 kg Fachlast				Profile und Böden mit AntiBac®-Beschichtung (weiß - ähnl. RAL 9016) <input type="checkbox"/> <input type="checkbox"/>		
<b>2000 mm</b> mit 5 Böden	300 mm	150 kg	1600 kg	HKG 20310 ANT	HKA 20310 ANT	K 10030 ANT / 040
	400 mm	145 kg		HKG 20410 ANT	HKA 20410 ANT	K 10040 ANT / 040
	500 mm	140 kg		HKG 20510 ANT	HKA 20510 ANT	K 10050 ANT / 040
	600 mm	140 kg		HKG 20610 ANT	HKA 20610 ANT	K 10060 ANT / 040
	800 mm	130 kg		HKG 20810 ANT	HKA 20810 ANT	K 10080 ANT / 040
<b>2500 mm</b> mit 6 Böden	300 mm	150 kg	1000 kg	HKG 25310 ANT	HKA 25310 ANT	K 10030 ANT / 040
	400 mm	145 kg		HKG 25410 ANT	HKA 25410 ANT	K 10040 ANT / 040
	500 mm	140 kg		HKG 25510 ANT	HKA 25510 ANT	K 10050 ANT / 040
	600 mm	140 kg		HKG 25610 ANT	HKA 25610 ANT	K 10060 ANT / 040
	800 mm	130 kg		HKG 25810 ANT	HKA 25810 ANT	K 10080 ANT / 040
<b>3000 mm</b> mit 7 Böden	300 mm	150 kg	1700 kg	HKG 30310 ANT	HKA 30310 ANT	K 10030 ANT / 040
	400 mm	145 kg		HKG 30410 ANT	HKA 30410 ANT	K 10040 ANT / 040
	500 mm	140 kg		HKG 30510 ANT	HKA 30510 ANT	K 10050 ANT / 040
	600 mm	140 kg		HKG 30610 ANT	HKA 30610 ANT	K 10060 ANT / 040
	800 mm	130 kg		HKG 30810 ANT	HKA 30810 ANT	K 10080 ANT / 040
Wandverankerung AntiBac®				ANT 45	ANT 45	-

\* Alle Zusatzböden inklusive je 4 Fachbodenträgern.

Archivregale  
Fachbodenregale

## Antibakterielle Regale - im Kampf gegen MRSA & Co.

Mit der Entwicklung von AntiBac®, ist es uns gelungen, eine Lösung gegen die Verbreitung von Bakterien in der Lagerhaltung im Krankenhaus und weiteren medizinischen Einrichtungen anzubieten.

Die Beschichtung zielt auf eine Störung des Stoffwechsels von Bakterien ab. Die Zellteilung der Mikroorganismen wird verhindert und die Zellmembran destabilisiert.

Nosokomiale Infektionen zählen zu den häufigsten Komplikationen eines Krankenhausaufenthalts. Das Ziel, die unkontrollierte, explosionsartige Vermehrung der Keime zu stoppen, kann in diesem hygienischen Umfeld weiter verfolgt werden.

**Die Wirkung ist durch das unabhängige Institut Quality Labs bestätigt und zertifiziert (nach ISO 22196).**

### Ihre Vorteile:

- Lang anhaltende Hemmung der Bakterienvermehrung
- Antibakterielle Wirkung gegen Staphylococcus aureus, Pseudomonas aeruginosa und gegen E-Coli Bakterien
- Die antibakterielle Reduktionswirkung liegt nachweislich bei 99,99 %





Hygiene-Beschichtung:  
Ideal für die Lagerung von

**Lebensmitteln**

### → Vorteile

- **Zertifizierte Beschichtung** zur Lagerung von Lebensmitteln  
(verzinkte Regale mit zusätzlicher Hygienic-Kunststoffbeschichtung, Farbton ähnlich RAL 9010 reinweiß)
- **Bis 150 kg Belastung** pro Boden bei gleichmäßiger Belastung
- Besonders **für trockene und wässrige Lebensmittel** geeignet
- **Temperaturbeständig** von -20° C bis +40° C
- Beschichtung ist **schwitzwasserfest** und ohne Blasenbildung
- **Flexibel**: Böden schraublos höhenverstellbar im Abstand von 25 mm
- Schnelle **Steckmontage**
- **Beliebig erweiterbar** - auch nachträglich

### → Info

- Einseitige Nutzung
- Ausführung mit Diagonalstreben
- Bodenkante 40 mm hoch

#### Sicherheit:

Regale mit einem Höhen-/ Tiefenverhältnis **größer als 5:1** müssen gegen Kippen gesichert werden (DGUV Regel 108-007).

#### Beispiele:

2500 mm (H) : 435 mm (T) = 5,74

Das Regal ist zu sichern.

3000 mm (H) : 635 mm (T) = 4,72

Das Regal benötigt keine Sicherung.



#### Außenmaße:





Breiten: Grundregal 1060 mm

Anbauregal 1010 mm

Tiefen: Bodentiefe + 35 mm





				Breite 1000 mm		
Höhe	Tiefe	Fachlast	Feldlast	 Grundregal Best.-Nr.	 Anbauregal Best.-Nr.	 Zusatzboden* Best.-Nr.
 bis 150 kg Fachlast				Profile und Böden mit HYGIENIC-Beschichtung (weiß - ähnl. RAL 9010) <input type="checkbox"/> <input type="checkbox"/>		
2000 mm mit 5 Böden	300 mm	150 kg	1600 kg	HKG 20310 HYG	HKA 20310 HYG	K 10030 HYG / 040
	400 mm	145 kg		HKG 20410 HYG	HKA 20410 HYG	K 10040 HYG / 040
	500 mm	140 kg		HKG 20510 HYG	HKA 20510 HYG	K 10050 HYG / 040
	600 mm	140 kg		HKG 20610 HYG	HKA 20610 HYG	K 10060 HYG / 040
	800 mm	130 kg		HKG 20810 HYG	HKA 20810 HYG	K 10080 HYG / 040
2500 mm mit 6 Böden	300 mm	150 kg	1000 kg	HKG 25310 HYG	HKA 25310 HYG	K 10030 HYG / 040
	400 mm	145 kg		HKG 25410 HYG	HKA 25410 HYG	K 10040 HYG / 040
	500 mm	140 kg		HKG 25510 HYG	HKA 25510 HYG	K 10050 HYG / 040
	600 mm	140 kg		HKG 25610 HYG	HKA 25610 HYG	K 10060 HYG / 040
	800 mm	130 kg		HKG 25810 HYG	HKA 25810 HYG	K 10080 HYG / 040
3000 mm mit 7 Böden	300 mm	150 kg	1700 kg	HKG 30310 HYG	HKA 30310 HYG	K 10030 HYG / 040
	400 mm	145 kg		HKG 30410 HYG	HKA 30410 HYG	K 10040 HYG / 040
	500 mm	140 kg		HKG 30510 HYG	HKA 30510 HYG	K 10050 HYG / 040
	600 mm	140 kg		HKG 30610 HYG	HKA 30610 HYG	K 10060 HYG / 040
	800 mm	130 kg		HKG 30810 HYG	HKA 30810 HYG	K 10080 HYG / 040
Wandverankerung Hygienic				HW 45	HW 45	-

\* Alle Zusatzböden inklusive je 4 Fachbodenträgern.

## Lebensmittelregale für eine saubere Lagerhaltung

Diese Hygiene-Regale entsprechen mit Ihrer speziellen Beschichtung den Vorschriften des Lebensmittel- und Futtermittelgesetzbuches (LFGB) und der Verordnung (EG) Nr. 1935/2004 (3) des Europäischen Parlaments und des Rates.

Die Regale können auch direkt mit unverpackten, trockenen und wässrigen Lebensmitteln kontaktiert werden, sofern die Lebensmittel nicht säurehaltig sind.

### Ihre Vorteile:

- Zur Lagerung von Lebensmitteln und Textilien - bestätigt durch Labor Dr. Fülling, einem führenden Unternehmen für Qualitätssicherung und Zertifizierungsleistungen.
- Die Regale sind unbedenklich zur Lagerung von trockenen und wässrigen Lebensmitteln. Der Kontakt mit sauren Lebensmitteln ist zu vermeiden.
- Schwitzwasserfeste Hygiene-Beschichtung ohne Blasenbildung und ohne Glanzverlust.
- Gute Reinigungsfähigkeit (Schmutz und Mikroorganismen sind leicht zu entfernen).





Geschlossener Boden

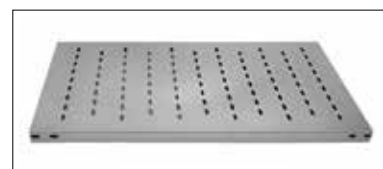

Geschlitzter Boden

### → Vorteile

- Alle Bauteile aus **hochwertigem V2A Edelstahl** (Werkstoff 4301)
- **Bis 200 kg Belastung** pro Boden bei gleichmäßiger Belastung
- **Beständig** gegen Wärme, Kälte und viele Chemikalien
- **Flexibel**: Böden schraublos höhenverstellbar im Abstand von 25 mm
- Zur **besseren Durchlüftung** auch Regale mit **geschlitzten Böden**
- Schnelle **Steckmontage**
- **Beliebig erweiterbar** - auch nachträglich

### → Info

- Einseitige Nutzung
- Ausführung mit Diagonalstreben
- Bodenkante 40 mm hoch

#### Sicherheit:

Regale mit einem Höhen-/ Tiefenverhältnis **größer als 5:1** müssen gegen Kippen gesichert werden (DGUV Regel 108-007).

#### Beispiele:

1750 mm (H) : 335 mm (T) = 5,22  
Das Regal ist zu sichern.

2500 mm (H) : 835 mm (T) = 2,99  
Das Regal benötigt keine Sicherung.

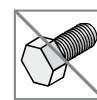

Steckmontage



5 Jahre Garantie

Die Fachbodenoberfläche wird für den Versand durch eine Folie geschützt. Diese ist bei Temperaturen von +18°C und mehr, vor der Montage, leicht zu entfernen.

#### Außenmaße:

Breiten: Grundregal 1060 mm  
Anbauregal 1010 mm  
Tiefen: Bodentiefe + 35 mm



**Ausführung mit geschlossenen Böden**

				Breite 1000 mm		
Höhe	Tiefe	Fachlast	Feldlast	Grundregal Best.-Nr.	Anbauregal Best.-Nr.	Zusatzboden* Best.-Nr.
<b>200 kg Fachlast</b>				Alle Bauteile aus Edelstahl V2A (Werkstoff 4301)		
<b>1750 mm</b> mit 4 Böden	300 mm	200 kg	1200 kg	HVG 17310 XM	HVA 17310 XM	E 10030 M / 040
	400 mm			HVG 17410 XM	HVA 17410 XM	E 10040 M / 040
	500 mm			HVG 17510 XM	HVA 17510 XM	E 10050 M / 040
	600 mm			HVG 17610 XM	HVA 17610 XM	E 10060 M / 040
	800 mm			HVG 17810 XM	HVA 17810 XM	E 10080 M / 040
<b>2000 mm</b> mit 5 Böden	300 mm	200 kg	1200 kg	HVG 20310 XM	HVA 20310 XM	E 10030 M / 040
	400 mm			HVG 20410 XM	HVA 20410 XM	E 10040 M / 040
	500 mm			HVG 20510 XM	HVA 20510 XM	E 10050 M / 040
	600 mm			HVG 20610 XM	HVA 20610 XM	E 10060 M / 040
	800 mm			HVG 20810 XM	HVA 20810 XM	E 10080 M / 040
<b>2500 mm</b> mit 6 Böden	300 mm	200 kg	1500 kg	HVG 25310 XM	HVA 25310 XM	E 10030 M / 040
	400 mm			HVG 25410 XM	HVA 25410 XM	E 10040 M / 040
	500 mm			HVG 25510 XM	HVA 25510 XM	E 10050 M / 040
	600 mm			HVG 25610 XM	HVA 25610 XM	E 10060 M / 040
	800 mm			HVG 25810 XM	HVA 25810 XM	E 10080 M / 040
Wandverankerung aus Edelstahl				EW 45	EW 45	-

\* Alle Zusatzböden inklusive je 4 Fachbodenträgern.

**Ausführung mit geschlitzten Böden - Boden versetzt geschlitzt - Schlitzung 9,5 x 25 mm**

				Breite 1000 mm		
Höhe	Tiefe	Fachlast	Feldlast	Grundregal Best.-Nr.	Anbauregal Best.-Nr.	Zusatzboden* Best.-Nr.
<b>150 kg Fachlast</b>				Alle Bauteile aus Edelstahl V2A (Werkstoff 4301)		
<b>1750 mm</b> mit 4 Böden	300 mm	150 kg	1200 kg	HVG 17310 XGS	HVA 17310 XGS	E 10030 MGS / 040
	400 mm			HVG 17410 XGS	HVA 17410 XGS	E 10040 MGS / 040
	500 mm			HVG 17510 XGS	HVA 17510 XGS	E 10050 MGS / 040
	600 mm			HVG 17610 XGS	HVA 17610 XGS	E 10060 MGS / 040
	800 mm			HVG 17810 XGS	HVA 17810 XGS	E 10080 MGS / 040
<b>2000 mm</b> mit 5 Böden	300 mm	150 kg	1200 kg	HVG 20310 XGS	HVA 20310 XGS	E 10030 MGS / 040
	400 mm			HVG 20410 XGS	HVA 20410 XGS	E 10040 MGS / 040
	500 mm			HVG 20510 XGS	HVA 20510 XGS	E 10050 MGS / 040
	600 mm			HVG 20610 XGS	HVA 20610 XGS	E 10060 MGS / 040
	800 mm			HVG 20810 XGS	HVA 20810 XGS	E 10080 MGS / 040
<b>2500 mm</b> mit 6 Böden	300 mm	150 kg	1500 kg	HVG 25310 XGS	HVA 25310 XGS	E 10030 MGS / 040
	400 mm			HVG 25410 XGS	HVA 25410 XGS	E 10040 MGS / 040
	500 mm			HVG 25510 XGS	HVA 25510 XGS	E 10050 MGS / 040
	600 mm			HVG 25610 XGS	HVA 25610 XGS	E 10060 MGS / 040
	800 mm			HVG 25810 XGS	HVA 25810 XGS	E 10080 MGS / 040
Wandverankerung aus Edelstahl				EW 45	EW 45	-

\* Alle Zusatzböden inklusive je 4 Fachbodenträgern.





### → Vorteile

- Alle Bauteile aus **hochwertigem V2A Edelstahl** (Werkstoff 4301)
- **200 kg Belastung** pro Boden bei gleichmäßiger Belastung
- **Beständig** gegen Wärme, Kälte und viele Chemikalien
- **Flexibel**: Böden sind im Abstand von 25 mm höhenverstellbar
- Solides **Schraubsystem**
- Beliebig **erweiterbar** - auch nachträglich

### → Info

- Beidseitige Nutzung
- Stabilisierung durch Eckplatten
- Bodenkante 40 mm hoch

#### Sicherheit:

Regale mit einem Höhen-/ Tiefenverhältnis **größer als 5:1** müssen gegen Kippen gesichert werden (DGUV Regel 108-007).

#### Beispiele:

2000 mm (H) : 300 mm (T) = 6,66  
Das Regal ist zu sichern.

2500 mm (H) : 600 mm (T) = 4,16  
Das Regal benötigt keine Sicherung.



Die Fachbodenoberfläche wird für den Versand durch eine Folie geschützt. Diese ist bei Temperaturen von +18°C und mehr, vor der Montage, leicht zu entfernen

**Außenmaße:**  
Nennmaße



				<b>Breite 1000 mm</b>		
Höhe	Tiefe	Fachlast	Feldlast	Grundregal Best.-Nr.	Anbauregal Best.-Nr.	Zusatzboden* Best.-Nr.

**200 kg - Fachlast** Alle Bauteile aus Edelstahl V2A (Werkstoff 4301)

Höhe	Tiefe	Fachlast	Feldlast	Grundregal Best.-Nr.	Anbauregal Best.-Nr.	Zusatzboden* Best.-Nr.
<b>1500 mm</b> mit 4 Böden	300 mm	200 kg	800 kg	WEG 15310 M	WEA 15310 M	E 10030 M / 055
	400 mm			WEG 15410 M	WEA 15410 M	E 10040 M / 055
	500 mm			WEG 15510 M	WEA 15510 M	E 10050 M / 055
	600 mm			WEG 15610 M	WEA 15610 M	E 10060 M / 055
	800 mm			WEG 15810 M	WEA 15810 M	E 10080 M / 055
<b>2000 mm</b> mit 5 Böden	300 mm	200 kg	1000 kg	WEG 20310 M	WEA 20310 M	E 10030 M / 055
	400 mm			WEG 20410 M	WEA 20410 M	E 10040 M / 055
	500 mm			WEG 20510 M	WEA 20510 M	E 10050 M / 055
	600 mm			WEG 20610 M	WEA 20610 M	E 10060 M / 055
	800 mm			WEG 20810 M	WEA 20810 M	E 10080 M / 055
<b>2500 mm</b> mit 6 Böden	300 mm	200 kg	1200 kg	WEG 25310 M	WEA 25310 M	E 10030 M / 055
	400 mm			WEG 25410 M	WEA 25410 M	E 10040 M / 055
	500 mm			WEG 25510 M	WEA 25510 M	E 10050 M / 055
	600 mm			WEG 25610 M	WEA 25610 M	E 10060 M / 055
	800 mm			WEG 25810 M	WEA 25810 M	E 10080 M / 055

\* Alle Zusatzböden inklusive Schrauben und Muttern.

Länge	Edelstahl Best.-Nr.
1500 mm	E 42150
2000 mm	E 42200
2500 mm	E 42250

**Winkelprofile - Edelstahl**

Mit angewinkelter Fußplatte; Lochabstand 25 mm.  
Schenkelmaß: 42/42/2,0 mm

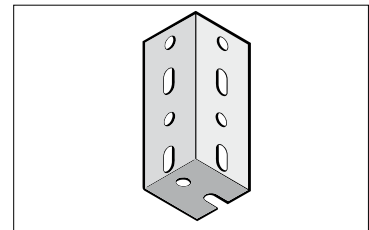

Artikel	Edelstahl Best.-Nr.
Schraube und Mutter	E 055
Eckplatte	E 011

**Befestigungsmaterial**

**Schrauben und Muttern** zur Verbindung von Fachböden, Eckplatten.  
**Eckplatten** zur Gesamtstabilisierung von Regalen.

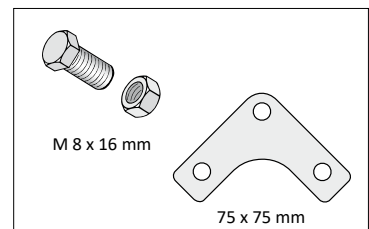

Breite x Tiefe	Edelstahl Best.-Nr.
1000 x 300 mm	E 10030 M
1000 x 400 mm	E 10040 M
1000 x 500 mm	E 10050 M
1000 x 600 mm	E 10060 M
1000 x 800 mm	E 10080 M

**Fachböden - Edelstahl**

Aus Edelstahl V2A - Werkstoff 4301.  
Kantungshöhe der Böden 40 mm.  
Lieferung erfolgt ohne Schrauben und Muttern.  
Fachlast 200 kg.



# >> Allgemeine Geschäftsbedingungen

## 1. Allgemeines

Wir gehen davon aus, dass es sich bei unseren Kunden um Personen im Sinne des § 310 Absatz 1 BGB (Unternehmer, juristische Personen des öffentlichen Rechts oder öffentlich-rechtliche Sondervermögen) handelt oder dass sie sich als solche behandeln wissen wollen. Bei den nachfolgenden Geschäftsbedingungen haben wir uns auf die für Sie und uns wichtigsten Punkte beschränkt.

Unsere Lieferungen, Leistungen und Angebote erfolgen ausschließlich aufgrund dieser Geschäftsbedingungen. Diese gelten somit auch für alle künftigen Geschäftsbeziehungen, auch wenn sie nicht nochmals ausdrücklich vereinbart werden. Gegenbestätigungen des Käufers unter Hinweis auf seine Geschäfts- bzw. Einkaufsbedingungen werden hiermit widersprochen. Verträge werden nur wirksam unter der Voraussetzung, dass keiner der Beteiligten in der UN-Sanktionsliste gelistet wird.

## 2. Angebote

Unsere Angebote sind freibleibend und unverbindlich. Für die Annahme des Vertrages, einschließlich des Leistungsumfanges, ist unsere schriftliche Auftragsbestätigung maßgebend. Zeichnungen, Abbildungen, Maße, Gewichte oder sonstige Leistungsdaten sind insbesondere nur verbindlich, wenn dies ausdrücklich schriftlich vereinbart wird. Alle weiteren Vereinbarungen, auch mündliche Abreden, werden erst durch schriftliche Bestätigung rechtswirksam.

## 3. Preise

Soweit nicht anders angegeben, halten wir uns an die in unseren Angeboten enthaltenen Preise 30 Tage ab deren Datum gebunden. Preisänderungen bei drastisch angestiegenen Einstandspreisen während der Gültigkeit eines Kataloges sind selten, aber möglich. Daher gelten ausschließlich die in unserer Auftragsbestätigung genannten Preise zuzüglich der gesetzlichen Mehrwertsteuer. Sofern nicht anders beschrieben, verstehen sich die angegebenen Preise jeweils für ein Stück. Sofern nicht ausdrücklich anders erwähnt, gelten die Preise für die abgebildeten Artikel gemäß Beschreibung, nicht jedoch für Inhalt, Zubehör und Dekoration.

Die Preise verstehen sich frei Haus - ausschließlich Abladen - in EURO ausgewiesen, innerhalb Deutschlands zuzüglich der gesetzlichen Mehrwertsteuer. Treppentransporte und Transporte "Frei Verwendungsstelle" sind im "Frei Haus"-Preis nicht enthalten, sofern sie nicht ausdrücklich vereinbart sind. Insel- und Hochgebirgslieferungen, sowie Fixtermine mit Uhrzeitangabe sind zuschlagspflichtig. Bei einem geringeren Einzel-Nettowarenwert als EUR 900,00 berechnen wir lediglich eine Kleinauftrag-Kostenpauschale von 8% des Warenwertes.

Statische Berechnungen werden auf Verlangen des Bestellers / Käufers nur gegen besondere Vergütung abgegeben.

## 4. Verpackung

Wir gehen davon aus, dass Sie die bestellte Ware in einer Transportverpackung, Verpackung nach unserer Wahl, zu erhalten wünschen. Dabei bemühen wir uns, aufwendige Verpackung zwecks Vermeidung von Transportschäden durch den Einsatz geeigneter Frachtführer zu reduzieren. Wir führen den grünen Punkt.

## 5. Lieferzeit

Unsere Lieferzeiten stellen unverbindliche Zeiträume dar und sie besagen die Leistungsausführung innerhalb dieser Fristen, wobei durchaus auch kurzfristigere Lieferungen erfolgen können. Sie gelten ab Lieferort.

Sofern ein Fixtermin von uns schriftlich bestätigt wurde, gilt dieser für uns verbindlich, soweit Ereignisse höherer Gewalt dieses nicht beeinträchtigen. Im Übrigen gilt die Lieferfrist als eingehalten, sobald die Ware dem Frachtführer übergeben wurde. Wird eine Lieferfrist überschritten, so muss diese Überschreitung innerhalb von 21 Tagen dem Frachtführer angezeigt werden. Verzögerungen in der finanziellen Abwicklung oder bei anderen Mitwirkungspflichten durch den Käufer berechtigen den Verkäufer zu einer entsprechenden Verschiebung seiner Liefer- und Leistungstermine. Dasselbe gilt, wenn der Verkäufer eine behördliche Genehmigung nicht rechtzeitig erhält.

## 6. Transport und Gefahrenübergang

Versandweg und Transportmittel sind mangels besonderer Vereinbarung unserer Wahl überlassen. Bitte prüfen Sie die Ware beim Empfang auf ihre Vollständigkeit und Unversehrtheit. Liegt ein Transportschaden vor, unterrichten Sie uns umgehend. Die Gefahr geht auf den Käufer über, sobald die Ware unser Werk oder das Auslieferungslager verlassen hat, und zwar auch dann, wenn wir weitere Leistungen, wie etwa frachtfreie Versendung, Anfuhr oder Ähnliches übernehmen. Transportschäden sind in jedem Fall (auch bei verdeckten Schäden) innerhalb von vier Werktagen zu melden. Spätere Reklamationen können nicht bearbeitet werden.

Sollte der Käufer die Abnahme verweigern, ist er verpflichtet, alle ihm bekannten Mängel oder sonstigen Einwendungen, die er zur Verweigerung der Abnahme geltend machen will, darzulegen. Andere als die angezeigten Mängel oder Einwendungen berechtigen zu einer späteren Abnahmeverweigerung nur, wenn diese dem Käufer nachweislich erst später bekannt geworden sind.

## 7. Zahlung

Die Rechnungsstellung erfolgt am Tag der Lieferung an den Frachtführer bzw. der Anzeige der Lieferbereitschaft. Unsere Forderungen bitten wir innerhalb 10 Tagen nach Rechnungsdatum mit 2 % Skonto oder innerhalb von 30 Tagen netto zu begleichen. Nach Ablauf von 30 Tagen ab Zugang der Rechnung befindet sich der Käufer mit der Kaufpreiszahlung automatisch, gemäß der gesetzlichen Regelung, in Verzug, ohne dass es einer weiteren Mahnung bedarf. Im Fall einer nachträglich eintretenden Änderung der Bonität sind wir berechtigt, von der ursprünglich gewährten Zahlungsbedingung abzuweichen, Vorkasse oder Sicherheitsleistung zu verlangen und bei Nichterfüllung vom Vertrag zurückzutreten.

Ist der Käufer mit einer Zahlung im Verzug, kann der Verkäufer vom Tag der Fälligkeit Verzugszinsen von jährlich 12 v.H. verlangen. Bei größeren Aufträgen behalten wir uns vor, Teilzahlungen zu vereinbaren, z.B. 1/3 bei Erhalt der Auftragsbestätigung / Vorausrechnung und 2/3 innerhalb der vorstehend genannten Fristen. Wechsel- und Scheck-Wechsel-Verfahren bedürfen vor Kaufabschluss einer besonderen Vereinbarung. Der Käufer ist zur Aufrechnung, Zurückbehaltung oder Minderung, auch wenn Mängelrügen oder Gegenansprüche geltend gemacht werden, nur berechtigt, wenn die Gegenansprüche rechtskräftig festgestellt oder unstreitig sind.

## 8. Montage

Die Lieferung unserer Regale erfolgt in zerlegtem Zustand, wobei wir jeder Sendung eine Aufbau- und Betriebsanleitung beifügen. Die Montage bitten wir unter strikter Beachtung aller Details, z.B. Eckplattenanzahl/-anordnung, Anzahl und Anordnung der Aussteifungstraversen, Diagonalstreben etc. auszuführen und gleichermaßen die Sicherheitsbestimmungen nach DGUV Regel 108-007 (ehem. BGR 234) zu beachten. Soweit erforderlich (Fachbodenbelastung mehr als 200 kg - Feldlasten mehr als 1000 kg), fügen wir unseren Regallieferungen auch Belastungs-/ Kennzeichnungsschilder bei. Diese sind gut sichtbar an den Regalen anzubringen.

Sofern vereinbart, führen wir für Sie Montagearbeiten durch. Wir sind berechtigt, damit Subunternehmer zu beauftragen. Die Abrechnung hierfür erfolgt auftragsbezogen und separat. Für den Verzug gilt Nr. 7 Satz 2. Die Gefahr geht bei Montagen mit der Abnahme auf den Käufer über. Der Käufer haftet jedoch ab Ankunft der Teile auf der Baustelle für folgende Schäden: Elementarschäden wie Sturm und Überschwemmung sowie für Feuer, Explosion, Terror und Diebstahl. Der Käufer hat entsprechende Versicherungen abzuschließen.

Sollte der Käufer die Abnahme verweigern, ist er verpflichtet, alle ihm bekannten Mängel oder sonstigen Einwendungen, die er zur Verweigerung der Abnahme geltend machen will, darzulegen. Andere als die angezeigten Mängel oder Einwendungen berechtigen zu einer späteren Abnahmeverweigerung nur, wenn diese dem Käufer nachweislich erst später bekannt geworden sind.

## 9. Eigentumsvorbehalt

Die von uns gelieferte Ware bleibt bis zur Erfüllung sämtlicher aus der konkreten Bestellung entstandenen Forderungen unser Eigentum. Gegenüber Unternehmern und sonstigen Personen im Sinne des § 310 Absatz 1 Satz 1 BGB behalten wir uns das Eigentum bis zur Erfüllung sämtlicher Forderungen vor, die aus irgendeinem Rechtsgrund aus der Geschäftsbeziehung dem Käufer zustehen. Der Käufer verpflichtet sich, die Vorbehaltsware nur im gewöhnlichen Geschäftsverkehr, zu seinen normalen Geschäftsbedingungen und solange er nicht im Zahlungsverzug ist, zu veräußern. Er ist zur Weiterveräußerung der Vorbehaltsware nur mit der Maßgabe berechtigt, dass die Forderung aus der Weiterveräußerung gemäß nachfolgender Regelung auf uns übergeht.

Zur anderen Verfügung über die Vorbehaltsware ist er nicht berechtigt.

Der Käufer tritt seine Forderung aus einer Weiterveräußerung von Vorbehaltsware bereits jetzt an uns ab, und zwar gleich, ob die Vorbehaltsware an einen oder an mehrere Abnehmer veräußert wird. Der Käufer ist berechtigt, die abgetretenen Forderungen aus der Weiterveräußerung bis zu unserem jederzeit möglichen Widerruf einzuziehen. Zur Abtretung der Forderung ist der Käufer in keinem Fall berechtigt. Übersteigt der Wert unserer Vorbehaltsware die Forderung um mehr als 20 %, so geben wir auf Verlangen nach unserer Wahl entsprechenden Sicherheiten frei.

## 10. Mängel und Gewährleistung

Wir haften für eine Ausführung nach dem uns bekannten Stand der Technik im Zeitpunkt des Vertragsabschlusses. Offensichtliche Mängel (keine Transportschäden) sind unverzüglich, jedoch spätestens innerhalb einer Woche nach Empfang der Ware, versteckte Mängel ebenfalls unverzüglich, jedoch spätestens innerhalb einer Woche nach deren Entdeckung schriftlich anzuzeigen. Im Falle eines Rücktritts haben beide Parteien unter Ausschluss weiterer Ansprüche die einander gewährten Leistungen zurückzugewähren. Der Rücktritt darf sich jedoch nur auf die Teile beziehen, die nicht funktionsfähig sind oder nicht die vereinbarten Werte erreichen. Der Verkäufer hat dann den diesen Teilen entsprechende Kaufpreis zurückzuerstatten, falls er ihn schon erhalten hat.

Bei berechtigtem Mangel bieten wir nach unserer Wahl kostenlose Nachbesserung, Minderung oder Rückabwicklung des Vertrages. Hierfür steht uns eine angemessene Frist zur Verfügung. Weitergehende Schadensersatzansprüche sind ausgeschlossen, es sei denn, sie beruhen auf Vorsatz oder grober Fahrlässigkeit bzw. auf dem Fehlen der ausdrücklich, schriftlich erfolgten Zusicherung von Eigenschaften. Es gilt die gesetzliche Gewährleistungsfrist und sie beginnt mit der Empfangnahme der Ware. Auf unsere Produkte mit der Kennzeichnung „5 Jahre Garantie“ leisten wir für die Fehlerfreiheit von Material und Verarbeitung, jedoch nicht für die Abnutzung, für die Dauer von 60 Monaten ab Anlieferung Gewähr. Falls sich herausstellen sollte, dass Mängel nicht von uns zu vertreten sind, werden wir uns vorbehalten, die uns entstandenen Kosten in Rechnung zu stellen.

Das verzinkte Produkt kann herstellungs- oder fertigungsbedingt optische Merkmale (wie z. B. Streifen oder sogenannte „Zinkblumen“ o. ä.) aufweisen. Diese stellen keinen Qualitätsmangel dar und sind zu tolerieren.

Die Dauer der Gewährleistung beträgt 12 Monate nach Abnahme; sie endet jedoch in jedem Fall 18 Monate nach Lieferung (bei einer Lieferung EXW nach Anzeige der Versandbereitschaft), es sei denn, die Abnahme verzögert sich aus Gründen, die der Verkäufer zu vertreten hat. Die Gesamthaftung des Verkäufers für Ansprüche auf Schadensersatz und Vertragsstrafen jeglicher Art (auch in Bezug auf Verspätung) ist ausgeschlossen. Klagen des Käufers in Bezug auf Rechtsbehandlungen nach diesem Vertrag dürfen nicht später als 6 Monate nach Ende der Gewährleistungszeit erhoben werden. Dies gilt nicht für Haftung und Schäden aus der Verletzung des Lebens, des Körpers oder der Gesundheit, die auf einer fahrlässigen Pflichtverletzung unsererseits oder einer vorsätzlichen oder fahrlässigen Verletzung eines gesetzlichen Vertreters unsererseits oder eines Erfüllungsgehilfen beruhen sowie für die Haftung für sonstige Schäden, die auf einer grobfahrlässigen Pflichtverletzung unsererseits oder auf einer vorsätzlichen oder grobfahrlässigen Pflichtverletzung eines gesetzlichen Vertreters unsererseits oder Erfüllungsgehilfen beruhen.

## 11. Umtausch – Warenrückgabe

Stimmen wir einem von Ihnen gewünschten Umtausch bzw. einer Warenrückgabe (Sonderanfertigungen jeglicher Art ausgeschlossen), auf die kein Rechtsanspruch besteht, zu, haben Sie die gesamten daraus entstehenden Kosten zu tragen. Weitere Voraussetzung ist stets der einwandfreie Zustand der auf Ihr Risiko zurückgesandten Ware. Für vereinbarte Warenrücknahmen vergüten wir lediglich 85 % des Kaufpreises. Für Ersatzlieferungen auf unsere Veranlassung, übernehmen wir die Kosten.

## 12. Haftungsbeschränkung

Schadensersatzansprüche aus Delikt sowie aufgrund von Nebenpflichtverletzungen sind ausgeschlossen, es sei denn, der Schaden wurde vorsätzlich oder durch grobe Fahrlässigkeit verursacht. Dies gilt auch bei Handlungen unserer Verrichtungs- und Erfüllungsgehilfen.

Vorbehaltlich anders lautender Bestimmungen in diesem Vertrag ist die Haftung für Folgeschäden jeglicher Art ausgeschlossen, insbesondere für entgangenen Gewinn und Produktionsausfall. Dies gilt nicht für Personenschäden. Für Sachschäden haftet der Verkäufer nur im Rahmen der Leistungen seiner Haftpflichtversicherung.

Der Verkäufer haftet nicht für Fehler, die durch Teile entstehen, die der Verkäufer nicht geliefert hat, bei Änderungen ohne schriftliche Zustimmung des Verkäufers, bei nicht fachgerecht ausgeführten Aufbau durch den Käufer oder bei normaler Abnutzung.

Der Verkäufer haftet nicht dafür, dass die von ihm gelieferte Ware gegen ein Schutzrecht im Bestimmungsland verstößt.

Der Verkäufer haftet nicht für Schäden, die durch höhere Gewalt verursacht werden.

## 13. Erfüllungsort und Gerichtsstand

Erfüllungsort ist Lüdenscheid.

Sollten wir wider Erwarten unterschiedlicher Rechtsauffassung sein, gilt für alle aus dem Vertragsverhältnissen mit Kaufleuten im Sinne des HGB entstehenden Rechtsstreitigkeiten als Gerichtsstand Lüdenscheid.

Für diese Geschäftsbedingungen und die gesamten Rechtsbeziehungen zwischen uns und Ihnen gilt das Recht der Bundesrepublik Deutschland. Das internationale Recht findet keine Anwendung. Insbesondere die Anwendung des UN-Kaufrechts ist ausgeschlossen.

Alle Streitigkeiten, die sich im Zusammenhang mit diesem Vertrag oder über seine Gültigkeit ergeben, werden nach der Schiedsgerichtsordnung der Deutschen Institution für Schiedsgerichtsbarkeit e.V. (DIS) unter Ausschluss des ordentlichen Rechtsweges endgültig entschieden.

## 14. Datenschutz

Um den ordnungsgemäßen kaufmännischen Ablauf zu gewährleisten, werden in unserer EDV personen- und firmenbezogene Daten unserer Kunden gespeichert und verarbeitet.

## 15. Zutrittsrecht für Überwachungsbeamte des MPA

Der Abnehmer und Verwender von gütegesicherten Lagerregalen und Regalanlagen erklärt sich bereit, Beauftragten des Materialprüfungsamtes Nordrhein-Westfalen jederzeit Zutritt zu den Aufstellungsorten zu gewähren und eine Prüfung der Qualität / Ausführung zuzulassen. Die etwaige Prüfung erfolgt im Rahmen der Güteschutzgewährung und ist für den Abnehmer bzw. Versender kostenlos.

## 16. Höhere Gewalt

Höhere Gewalt ist jedes außergewöhnliche Ereignis, welches bei Vertragsabschluss nicht vorhersehbar war und auch bei der Beachtung der erforderlichen Sorgfalt nicht abgewendet werden kann, z.B. Naturereignisse, wie ganz im besonderen Erdbeben und Überschwemmungen, oder Kriege, Arbeitskämpfe usw. Das gilt auch dann, wenn die außerordentlichen Ereignisse bei Unterlieferanten eintreten.

Während der Dauer der höheren Gewalt wird der Verkäufer von Rechten und Pflichten suspendiert. Die betroffene Partei informiert die andere Partei unverzüglich über Eintritt, Ursache der Verzögerung und später über deren Beendigung. Falls die höhere Gewalt ununterbrochen über einen Zeitraum von mindestens 6 Monaten andauert, treffen beide Parteien eine Vereinbarung über die weitere Abwicklung. Falls eine Einigung nicht zustande kommt, entscheidet das Schiedsgericht.

## 17. Sonstiges

Sollte eine Bestimmung in diesen Geschäftsbedingungen oder eine Bestimmung im Rahmen sonstiger Vereinbarungen unwirksam sein oder werden, so wird hiervon die Wirksamkeit aller sonstigen Bestimmungen oder Vereinbarungen nicht berührt.

Die gezeigten Bilder stellen nur Modellbeispiele dar. Farböne können aus drucktechnischen Gründen vom Original abweichen.

Dieser Katalog ist speziell an Industrie, Handel, Wirtschaft, Gewerbe und sonstige Selbstständige gerichtet. Sämtliche Preise verstehen sich zuzüglich Mehrwertsteuer.

Preisänderungen, Modellwechsel, Druckfehler und Irrtümer vorbehalten.

Gültig ab 21.09.2023



---

## NORDRHEIN- WESTFALEN

Hauptverwaltung  
Beratung & Verkauf  
Produktion  
Abholung  
Anlieferung

### Verwaltung

Julius vom Hofe GmbH & Co KG  
Bromberger Straße 4  
DE-58511 Lüdenscheid

Telefon: +49 2351 / 98 80-0  
Hotline: +49 2351 / 98 80-88  
Fax: +49 2351 / 98 80-10

### Geschäftszeiten:

Mo - Do: 08.00 - 17.00 Uhr  
Fr: 08.00 - 15.00 Uhr

E-mail: [info@hofe.de](mailto:info@hofe.de)  
Web: [www.hofe.de](http://www.hofe.de)

---

### Abholung

Julius vom Hofe GmbH & Co KG  
Bromberger Straße 17 - Tor 3  
"Anmeldung Versand &  
Abholung"  
DE-58511 Lüdenscheid

### Abholzeiten:

Mo - Do: 07.00 - 14.00 Uhr  
Fr: 07.00 - 13.00 Uhr

---

## HAMBURG & UMLAND

Regionales Verkaufsbüro  
Beratung & Verkauf

Telefon: +49 40 / 31 79 57 19  
Mobil: +49 170 / 7 04 91 54  
E-mail: [hamburg@hofe.de](mailto:hamburg@hofe.de)

---

## NIEDERSACHSEN

Regionales Verkaufsbüro  
Beratung & Verkauf

Telefon: +49 5105 / 5 20 30 60  
Mobil: +49 151 / 25 55 09 14  
E-mail: [niedersachsen@hofe.de](mailto:niedersachsen@hofe.de)

---

## HESSEN

Regionales Verkaufsbüro  
Beratung & Verkauf

Telefon: +49 6033 / 89 59 46  
Mobil: +49 160 / 99 78 69 26  
E-mail: [hessen@hofe.de](mailto:hessen@hofe.de)

---

## BADEN-WÜRTTEMBERG

Regionales Verkaufsbüro  
Beratung & Verkauf

Telefon: +49 7471 / 9 30 01 68  
Mobil: +49 170 / 52 05 383  
E-mail: [bw@hofe.de](mailto:bw@hofe.de)

---

## BAYERN

Regionales Verkaufsbüro  
Beratung & Verkauf

Telefon: +49 8131 / 9 57 78  
Fax: +49 8131 / 9 76 37  
E-mail: [bayern@hofe.de](mailto:bayern@hofe.de)

---

## REGION OST

Beratung & Verkauf

Horges GmbH  
Am Martinsholz 1  
DE-07629 St. Gangloff

Telefon: +49 36606 / 8 20-0  
Fax: +49 36606 / 8 20-10  
E-mail: [kontakt@horges.de](mailto:kontakt@horges.de)

---

Fon: +49 2351/ 98 80-88

Fax: +49 2351/ 98 80-10

[www.hofe.de](http://www.hofe.de)

---

# hofe

## REGALSYSTEME

---



Julius vom Hofe GmbH & Co KG  
Bromberger Straße 4 + 17 | DE-58511 Lüdenscheid  
info@hofe.de | www.hofe.de

Fon: +49 2351 / 98 80-88

Dieser Katalog ist speziell an Industrie, Handel, Wirtschaft, Gewerbe und sonstige Selbstständige gerichtet.  
Sämtliche Preise verstehen sich zuzüglich Mehrwertsteuer.